

Tekeningen voor Modelbouw van Boerenwagens, Rijtuig en Karren

NEDERLANDSE VERENIGING
van
MODELBOUWERS

Met 25% korting voor NVM leden

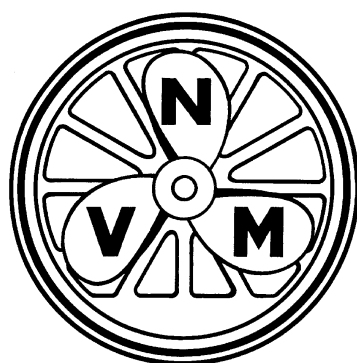
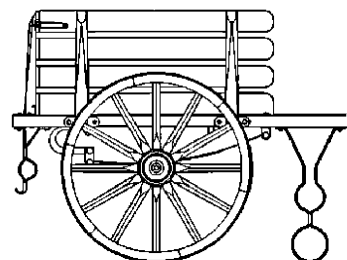
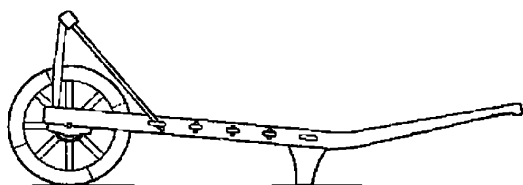
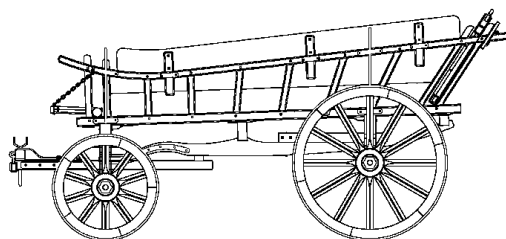
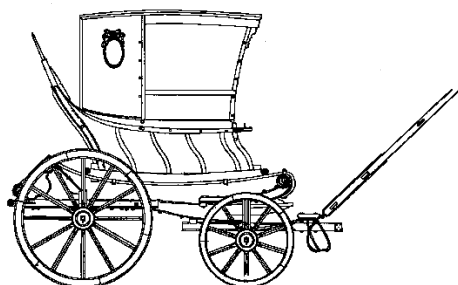

WIJZE VAN BESTELLEN

Voor Nederland en landen in de Eurozone:

A. Als u internet heeft via de webwinkel op www.modelbouwtekeningen.nl

Na het plaatsen van uw bestelling kunt u betalen via Ideal, met een creditcard (Visa of Mastercard) of per bankoverschrijving. In het laatste geval volgt u de betaalaanwijzingen in de bevestigingsmail die u ontvangt.

B. Als u geen internet heeft schrijft of belt u naar:

Modelbouwtekeningen.nl
Anthonie Fokkerstraat 2
3772MR Barneveld
Tel: 0342400279.

Gelijktijd maakt u het juiste bedrag over op de volgende rekening ten name van Modelbouw Media Primair:
IBAN: NL70 RABO 0187 4893 19
BIC: RABONL2U.

U kunt desgewenst ook met de credit card betalen. In dat geval vermeldt u de gegevens (naam op de kaart, kaartnummer, vervaldatum en veiligheidscode) in uw brief.

Voor bestellingen buiten Nederland geldt een portotoeslag van € 7,50.

Contactinformatie

Schrijven:

Modelbouwtekeningen.nl
Anthonie Fokkerstraat 2
3772 MR Barneveld

Tel: (+)31(0)342400279

Email: info@modelbouwtekeningen.nl

Webwinkel:

www.modelbouwtekeningen.nl

Voor informatie over tekeningen:
archieff@modelbouwers.nl

ORDERING INFORMATION

A. Within the Netherlands and the Euro-zone:

Preferably by using our web shop on www.modelbouwtekeningen.nl
Payments can be made by "Ideal", Creditcard (Visa or Mastercard) or banktransfer. In the latter case follow the instructions in the confirmation email.

B. When using the web shop is not possible due to language problems, or when you do not have internet:

Write a letter with your order to:

Modelbouwtekeningen.nl
Anthonie Fokkerstraat 2
3772MR Barneveld
The Netherlands.

And make your payment including a postal surcharge of €7,50 (only for orders outside the Netherlands) at the same time to the following bank account:

IBAN: NL70 RABO 0187 4893 19
BIC: RABONL2U to the name of Modelbouw Media Primair. Refer to your letter.

Or when you wish to pay by credit card, include the card information in your letter. (see the information below)

We **DO NOT ACCEPT** personal cheques or cheques in foreign currency, Money orders or Western Union Money Transfers.

C. For orders outside the Eurozone we accept VISA and Mastercard:

You can use the webshop www.modelbouwtekeningen.nl or follow the procedure under "B".

We need the following information:

- your order
- your full name and address
- your telephone number
- your card number and expiry date (and start date if applicable)
- the CVC-code or "Security Code" of your card if applicable (the Card Validation Code is the group of 3 figures behind your card number on the signature-space at the back of your card)
- your name, exactly as it appears on your card.

Your card will be charged in EURO. Besides a postal surcharge for orders outside the Netherlands of €7,50, there are no extra cost added to card orders.

Information

To write:

Modelbouwtekeningen.nl
Anthonie Fokkerstraat 2
3772MR Barneveld
The Netherlands

Phone: (+)31(0)342400279

(Monday to Friday during Office hours CET)

Email: info@modelbouwtekeningen.nl

Web shop:

www.modelbouwtekeningen.nl

For specific information on plans:

archieff@modelbouwers.nl

BESTELLUNGEN MACHEN

A. Innerhalb der Euro-Zone bevorzugen wir Bestellungen mittels der Webshop auf www.modelbouwtekeningen.nl
Folgen Sie die Anweisungen in der Konfirmations-Email für Ihre Bezahlung.

B. Falls Sie kein Internet haben oder Schwierigkeiten mit die Sprache der Web-Shop Schreiben Sie Ihre Bestellung an

Modelbouwtekeningen.nl
Anthonie Fokkerstraat 2
3772MR Barneveld
Niederland

Zugleich Überweisen Sie das richtige Betrag zusätzlich €7,50 Porto ins Ausland in unsere Konto an Modelbouw Media Primair:
IBAN: NL70 RABO 0187 4893 19
BIC: RABONL2U Beim Überweisung nennen Sie Ihr Schreiben.

Oder falls Sie mittels Credit Card bezahlen möchte schließen Sie die zutreffende Gegebenheiten in Ihr Schreiben ein:
Wichtig für uns sind:

- Die Bestellnummern
- Ihr vollständiger Name und Anschrift
- Ihre Telefonnummer
- Ihre Card-Nummer und das Verfallsdatum
- den CVC-code oder „Security Code“ Ihrer Karte wenn angegeben (die Card Validation Code ist die Gruppe von 3 Ziffern hinter der Cardnummer auf die Rückseite Ihrer Kreditkarte)
- Ihren Card-Namen

Ihre Card-Zahlung wird in **EURO** abgerechnet inklusive ein zusätzliches Postgebühr von €7,50. Weitere Nebenkosten gibt es nicht.

C. Bestellungen außerhalb der Euro-Zone
Wir bevorzugen Bestellungen mittels der Webshop oder, wenn Sie kein Internet haben, mittels der Prozedur unter „B“.

Auskunfte

Schreiben:

Modelbouwtekeningen.nl
Anthonie Fokkerstraat 2
3772MR Barneveld

Niederland.

Anrufen: (+)31(0)342400279

(nur Montags bis Freitags während Bürozeiten)

Email: info@modelbouwtekeningen.nl

Web-Shop:

www.modelbouwtekeningen.nl

Inhoudsopgave

- Indeling tekeningen
- Uitleg catalogus
- Wijze van bestellen
- Contact informatie
- Tekeningen en boeken

Rubricering tekeningen

A. MODELBOUWTEKENINGEN WAGENS EN OVERIGE MODELLEN IN HOUTBOUW

40.30	Rijtuigen en koetsen
40.31	Boerenwagens en karren
40.32	Kruiwagens
40.35	Diversen, o.a. boerderij inventaris
40.36	Voertuigen zonder wielen
40.37	Voertuigen getrokken door pony's, kleinvee en honden
40.38	Bedrijfswagens en karren
40.39	Handkarren
40.40	landbouwmachines en gereedschappen
40.41	Onderdelen. Instructies etc.
40.42	Brandweermaterieel
40.43	Fietsen
40.45	Legervoertuigen en materieel

B. BOEKEN EN PUBLICATIES

72.	Bouwbeschrijvingen
73.	Modelbouw informatie
74.	Boeken van andere uitgevers
75.	Tijdschriften van andere uitgevers

C. BOUWTEKENINGEN GEREEDSCHAP

80.00	Hand- en elektrisch gereedschap en hulpmiddelen
-------	---

Verklaring van de catalogus:

30.00.001:	bestelnummer van de tekening
Omschrijving.:	Type, naam, bouwjaar eigenaar etc.
Schaal:	de modelschaal; de tekening is veelal op schaal van het model getekend
Aantal bladen:	het aantal bladen dat het tekeningpakket omvat
Blz. tekst:	pagina's tekst in het pakket; vaak een meegeleverde bouwbeschrijving of -aanwijzingen
Prijs leden:	prijs voor leden van de NVM in Euro
Prijs niet-leden:	prijs voor overige kopers
Inhoud:	korte beschrijving van de inhoud van de tekening
Maatschets	Eenvoudige tekening meestal met aanzichten rondom en enkele afmetingen; indien "uitgebreid" met veel maten
Bouwtekening	tekening voor modelbouw met detaillering
Maatvoering	zie de opmerking m.b.t. maatvoering hierna
Aanzicht	zij-, voor-, achter of bovenaanzicht
Gradatie:	moeilijkheidsaanduiding; zie nadere verklaring hieronder.
Auteur:	tekenaar of copyrighthouder
dM:	uitgave(n) van De Modelbouwer waarin een artikel over deze tekening

Contents

- Classification of plans
- Explanation of Catalogue
- How to order plans
- How to contact us
- Plans and books

Classification of plans

A. MODELBUILDING PLANS HORSEDRAWN CARRIAGES, WAGGONS, CARTS ETC.	
40.30	Coaches
40.31	Farm wagons and carts
40.32	Cartwheels
40.35	Various subjects
40.36	Vehicles without wheels
40.37	Dogcarts, Pony carts etc.
40.38	Commercial vehicles
40.39	Handcarts
40.40	Agricultural appliances and tools
40.41	Parts, techniques etc.
40.42	Fire engines and materials
40.43	Bicycles
40.45	Military vehicles and materials

B. BOOKS AND PUBLICATIONS

72.	Building descriptions
73.	Model building information
74.	Books from other publishers
75.	Magazines of other publishers

C. BUILDING PLANS

TOOLING

80.00	Hand and electric tools and workshop equipment
-------	--

Explanation of the catalogue

30.00.001:	ordering number for the plan
Description:	Type, name, year of build, owners, etc.
Schaal:	scale of the model; the plan is usually to the size of the model
Aantal bladen:	number of sheets in the set
Blz. tekst:	text pages; often a building description included with the set
Prijs leden:	price for non-members of the NVM in Euro
Prijs niet-leden:	price for other buyers
Inhoud:	short overview of the contents of the plan set
Maatschets	Simple drawing with views and some measurements; if "uitgebreid" with more measurements
Bouwtekening	More detailed plan for modelbuilding
Maatvoering	Measurements; See remark on measurements further on
Aanzicht	Side- front- rear- or planview
Gradatie:	indication for the difficulty of the plan (see explanation below)
Auteur:	draughtsman or copyright holder
dM:	issues of "De Modelbouwer" containing article(s) on this plan or model
Kopie artikel:	ordering number and number of pages of a copy of the article(s) mentioned above (see explanation below)

Inhalt

- Einteilung der Baupläne
- Erklärung der Katalog
- Wie man Bestellungen macht
- Wie man uns erreichen kann
- Baupläne und Bücher

Einteilung der Baupläne

A. MODELBAUPLÄNE KUTSCHEN, BAUERNGESCHIRR, KARREN	
40.30	Kutschen
40.31	Bauernwagen
40.32	Schubkarren
40.35	Verschiedenes u.a. für den Landwirt
40.36	Transportmittel ohne Räder
40.37	Hundewagen, Ponywagen usw.
40.38	Gewerbliche Transportmittel
40.39	Handkarren
40.41	Landwirtschaftliche Geräte
40.42	Feuerspritzen
40.43	Fahrräder
40.45	Militär Fahrzeuge und Material

B. BÜCHER UND

PUBLIKATIONEN

72.	Bauanleitungen
73.	Modellbau Informationen
74.	Bücher von andere Verlage
75.	Magazine von andere Verlage

C. BAUPLÄNE

WERKZEUGGERÄTE

80.00	Hand- und Elektrogeräte, Werkstatthilfsgeräte
-------	---

Erklärung der Katalog

30.00.001:	Bestellnummer für das Bauplan
Umschreibung:	Typ, Namen, Eigner, Baujahr usw.
Schaal:	Maßstab des Modells; das Bauplan zeigt gewöhnlich die Abmessungen des Modells
Aantal bladen:	Anzahl der Seiten des Bauplans
Blz. tekst:	Textseiten; meistens eingeschlossene Bau-Anweisungen
Prijs leden:	Preis für Mitglieder der NVM in Euro
Prijs niet-leden:	Preis für andere Käufer
Inhoud:	Übersicht der Inhalt des Bauplans
Maatschets	Skizze mit Ansichten und Hauptabmessungen
Bouwtekening	Mehr detailliertes Modellbauplan
Maatvoering	Angabe der Abmessungen; Sehe Bemerkung über Abmessungen in die nächste Sektion
Aanzicht	Seiten-, Hinten-, Vorder- oder Obenansicht
Gradatie:	Andeutung für die Schwierigkeit des Bauplans (siehe Erläuterung unten)
Auteur:	Zeichner oder Eigentümer der Rechte
dM:	Ausgabe(n) von "De Modelbouwer" mit ein Artikel oder Reihe über das Plan oder das Modell
Kopie artikel:	Bestellnummer und Anzahl der Seiten von ein Photokopie des oben erwähnte Artikel (siehe Erläuterung unten)

Verklaring van de catalogus (vervolg)

Kopie artikel: bestelnummer en aantal pagina's van een kopie van het artikel over deze tekening (zie nadere uitleg hieronder)

Gradatie

De moeilijkheid van een tekening wordt aangegeven door de letters A t/m E. Een met A gemarkeerde tekening wordt geschikt geacht voor beginners, D is de aanduiding voor tekeningen waar gevorderden mee uit de voeten kunnen. Bedenk dat dit slechts een subjectieve beoordeling kan zijn. De handvaardigheid van de bouwer is door ons niet te beoordelen.

Maatvoering

Oudere wagentekeningen volgen veelal de tekenstijl van John Thompson, d.w.z. dat alle onderdelen op schaal zijn getekend, maar alleen enkele hoofdafmetingen worden aangegeven. Latere tekeningen tonen gewoonlijk de afmetingen van alle onderdelen.

Bouwbeschrijvingen

In enkele gevallen is verklarende tekst bij een tekening bijgesloten. Dit is aangegeven met een getal achter "Blz. Tekst" in de catalogus.

Veel tekeningen of de modellen daarvan zijn beschreven in ons blad **De Modelbouwer**. De uitgaven waarin dat is gebeurd staan in de catalogus genoemd achter "dM". Achter de aanduiding "Kopie artikel" vindt u het bestelnummer en het aantal bladzijden van een kopie van zo'n artikel. Soms is dit een verzameling van meerdere artikelen. In enkele gevallen is een langere bouwbeschrijving gebundeld in een boekje, met een eigen bestelnummer (dat begint met 72). Daar wordt dan naar verwezen. Zie hiervoor catalogusgedeelte.

Grading

The difficulty of a plan is indicated by the letters A (suitable for beginners) till E (for experienced model builders and metalworking tooling required). Obviously this can only be a subjective assessment. The builders skills can not be assessed by us.

Measurements

Older plans for horse drawn vehicles often follow John Thompson's drawing style, where all parts are drawn to scale, but only the principal dimensions are indicated. Later drawings are mostly fully dimensioned.

Building descriptions

In a number of cases explanatory notes are included with the plan set. This is indicated by a number after "Blz. Tekst" in the catalogue

For many plans or models a descriptive article has been published in our magazine "**De Modelbouwer**". The relevant issues are indicated in the catalogue after "dM" with year and number of the issue. Behind the indication "Kopie artikel" you will find the ordering number and the number of pages for a photocopy of the relevant article or series.

In some cases a longer series has been bundled in a booklet with its own ordering number (starting with 72). Such cases are shown with a reference to the catalogue section.

Gradierung

Die Schwierigkeit von ein Bauplan wird angegeben durch die Buchstaben A (eignet sich für Anfänger) bis E (für erfahrene Modellbauer gedacht und metallbearbeitungs Werkzeuge benötigt). Es ist natürlich nur rein subjektive Beurteilung. Die Handfertigkeit des Bauers können wir nicht beurteilen.

Abmessungen

Ältere Baupläne sind meistens nach der Art John Thompsons gezeichnet, das heißt das alle Teile in der richtige Maßstab abgebildet sein, aber nur die Hauptabmessungen gezeigt werden. Neuere Pläne sind meistens völlig dimensioniert.

Bauanleitungen

In einige Fälle ist ein Bauanleitung beim Bauplan einbegriffen. Das ergibt sich aus ein Ziffer nach "Blz. tekst" in der Katalog.

Manche Baupläne oder Modelle sind in ein oder mehr Artikel in unseres Magazin "**De Modelbouwer**" beschrieben. Die relevante Ausgaben sind nach "dM" in der Katalog vermerkt mit Jahr und Ausgabe. Nach der Andeutung "Kopie artikel" finden Sie das Bestellnummer und die Anzahl der Seiten von der Photokopie eines solches Artikel oder Reihe.

In einige Fälle ist ein längere Reihe von uns in Buchform herausgegeben. Das ist dann angegeben mit das eigene Bestellnummer (das mit 72 anfängt) mit ein Verweisung nach das Katalogteil.

Let op!

Modelbouwtekeningen en andere tekeningen worden door het Modelbouw Informatie Centrum aangeboden zoals zij zijn ontvangen en in het archief ingebracht.

De N.V.M. kan niet aansprakelijk worden gesteld voor schade, verlies en dergelijke, ontstaan door fouten in een tekening.

Ruilen of teruggave

Tekeningen die per postorder zijn gekocht en dus niet tevoren zijn ingezien, kunnen binnen 3 weken na ontvangst worden geruild indien ze in het geheel niet aan de verwachting voldoen. De tekening moet dan wel geheel intact en onbeschadigd worden retourgezonden. Onvolledige levering of een misdruk wordt door ons zonder meer aangevuld of geruild. Neem vóór terugzending eerst contact op met het Modelbouw Informatie Centrum.

Copyright

Alle tekeningen in deze catalogus zijn Copyright © NVM, de tekenaar en/of eigenaar van de originele tekening.

Wij trachten van alle ons aangeboden tekeningen van de rechthebbenden te achterhalen. Indien u meent dat een tekening ten onrechte in deze catalogus is opgenomen, neemt u dan contact op met de Nederlandse Vereniging van Modelbouwers of het Modelbouw Informatie Centrum.

Commercieel gebruik is alleen toegestaan na schriftelijke toestemming van de Nederlandse Vereniging van Modelbouwers

Attention!

Modelbuilding plans and other plans in this catalogue are offered "as is". The Nederlandse Vereniging van Modelbouwers does not accept responsibility for damages, loss or otherwise, caused by errors or omissions in the plans or other information provided by her.

Return policy

Plans purchased by mail-order and which have not been viewed before purchase may be changed on request if they in no way fulfil your expectations. Complaints must be made within 3 weeks after receipt of the plan. The plan must be returned unused and in perfect state. Incomplete deliveries or misprints will be corrected on receipt of your complaint. Before returning any plans please contact the Modelbuilding Information Centre.

Copyright

All plans in this catalogue are Copyright © NVM, the draughtsman and/or owner of the original drawings.

We try to establish the rights to all plans that are offered to us for inclusion in the catalogue. However, when you think that a specific plan is not rightfully included in this catalogue, you are requested to contact the Nederlandse Vereniging van Modelbouwers, or the Modelbuilding Information Centre.

Commercial use of our plans is only allowed when written permission from the Nederlandse Vereniging van Modelbouwers has been obtained.

Achtung!

Modellbaupläne und andere Informationen in dieser Katalog werden den Käufer angeboten wie sie in das Archiv aufgenommen sind. Die Nederlandse Vereniging van Modelbouwers akzeptiert kein Verantwortlichkeit für Sachschaden, Verluste usw. durch Fehler oder Unterlassungen in Baupläne usw.

Tausch oder Rückgabe

Über Postversand gekaufte Baupläne die nicht vor dem Kauf eingesehen sind können innerhalb drei Wochen nach Empfang umgetauscht werden wenn Ihre Erwartungen total nicht erfüllt sind. Baupläne müssen beim Rücksendung ungebraucht und unbeschädigt sein. Nicht komplette Lieferungen oder Fehldrücke werde ohnehin korrigiert auf Ihre Angabe. Bitte berichten Sie das Modellbau Informations Center bevor Sie ein Plan zurück sende.

Copyright

Alle Baupläne in dieser Katalog sind Copyright © NVM, der Zeichner und/entweder der Eigner der Plan-Originalen.

Wir versuchen immer der Berechtigter fest zu stellen. Falls Sie jedoch der Meinung sind das ein bestimmter Bauplan unberechtigt in diese Katalog ist aufgenommen, bitten wir Ihnen um die Nederlandse Vereniging van Modelbouwers oder das Modellbau Informations Center zu berichten.

Baupläne dürfen nur mit schriftliche Genehmigung von die Nederlandse Vereniging van Modelbouwers für Kommerzielle Zwecke benützt werden

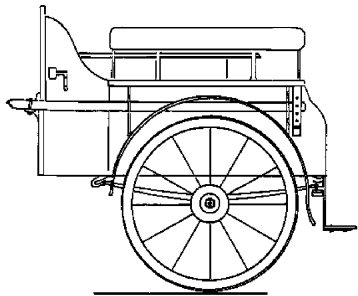

40.30.001
dresseerkar

Schaal: 1 : 8 Aantal bladen: 1 Blz tekst: 0
Prijs leden: Prijs niet leden: € 16,53
Inhoud:

Gradatie: A
Auteur: C. Hoogmoed
dM 1946/4
Kopie artikel: 42.30.001 (5 blz)

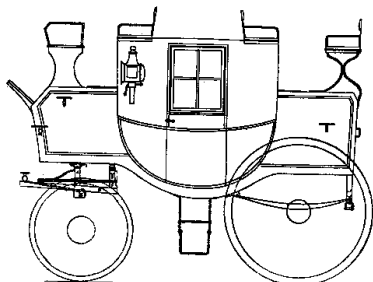

40.30.002
Hollandse postkoets

Schaal: 1 : 8 Aantal bladen: 3 Blz tekst: 0
Prijs leden: Prijs niet leden: € 35,39
Inhoud:

Gradatie: D
Auteur: C. Hoogmoed
dM 1946/6
Kopie artikel: 42.30.002 (7 blz)

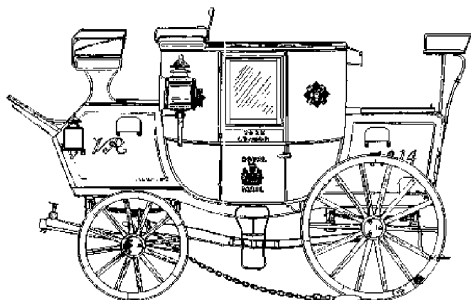

40.30.003
Engelse postkoets

Schaal: 1 : 8 Aantal bladen: 6 Blz tekst: 7
Prijs leden: Prijs niet leden: € 62,61
Inhoud: (+BB, 7 blz)

Gradatie: E
Auteur: John Thompson

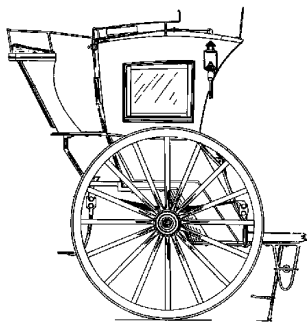

40.30.004
Hansom cab

Schaal: 1 : 8 Aantal bladen: 7 Blz tekst: 4
Prijs leden: Prijs niet leden: € 30,28
Inhoud: (+BB, 4 blz)

Gradatie: E
Auteur: John Thompson
dM 1982/10, 2007/10
Kopie artikel: 42.30.004 (6 blz)

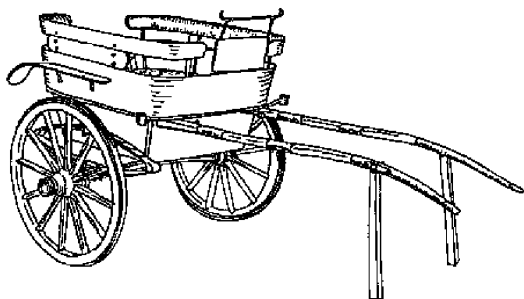

40.30.005
Tonneau / Governess cart

Schaal: 1 : 8 Aantal bladen: 3 Blz tekst: 1
Prijs leden: Prijs niet leden: € 29,84
Inhoud: (+BB, 1 blz)

Gradatie: A
Auteur: John Thompson

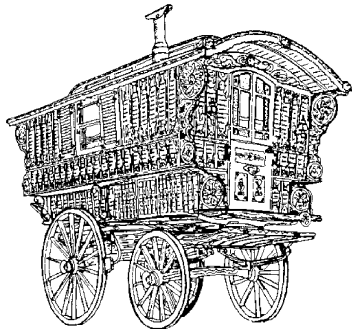
**40.30.006**

zigeuner woonwagen/Ledge waggon

Schaal: 1 : 8 Aantal bladen: 9 Blz tekst: 9

Prijs leden: Prijs niet leden: €73,28

Inhoud: (+BB, 10 blz)

Gradatie: E

Auteur: John Thompson

dM 1983/9, 10, 1992/3

Kopie artikel: 42.30.006 (13 blz)

40.30.007

Engelse huifwoonwagen

Schaal: 1 : 8 Aantal bladen: 8 Blz tekst: 8

Prijs leden: Prijs niet leden: €67,85

Inhoud: (+BB, 8 blz)

Gradatie: C

Auteur: John Thompson

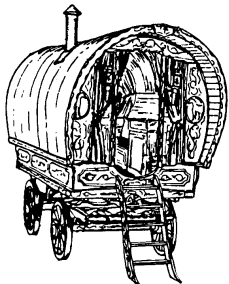
**40.30.009**

Franse jachtwagen

Schaal: 1 : 8 Aantal bladen: 3 Blz tekst: 4

Prijs leden: Prijs niet leden: €36,25

Inhoud: (+BB, 4 blz)

Gradatie: B

Auteur: F.P.J. Zwartjes

dM 2006/7

Kopie artikel: 42.30.009 (1 blz)

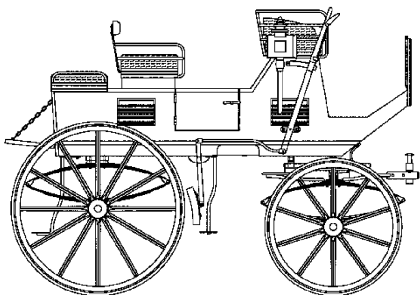
**40.30.010**

Whitechapel cart

Schaal: 1 : 8 Aantal bladen: 3 Blz tekst: 3

Prijs leden: Prijs niet leden: €36,10

Inhoud: (+BB, 3blz)

Gradatie: A

Auteur: John Thompson

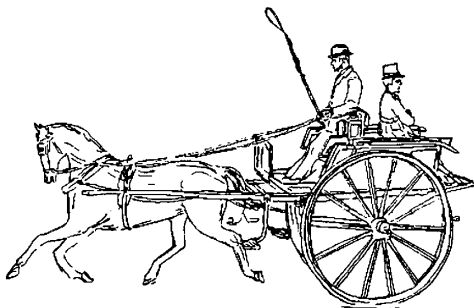
**40.30.012**

Canoe landauer

Schaal: 1 : 8 Aantal bladen: 4 Blz tekst: 3

Prijs leden: Prijs niet leden: €43,49

Inhoud: (+BB, 3 blz)

Gradatie: E

Auteur: John Thompson

dM 2002/10 (werk van leden)

kopie artikel: 42.30.012 (4 blz)

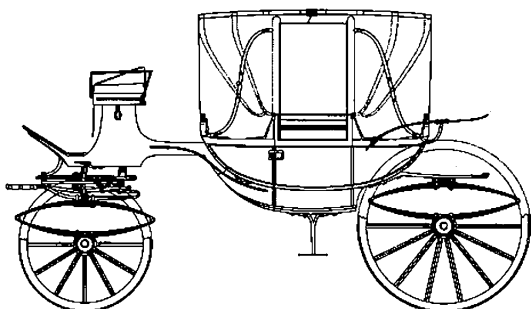

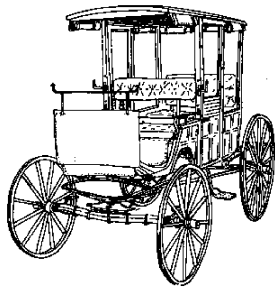
**40.30.013**

American curtain rockaway

Schaal: 1 : 8 Aantal bladen: 3 Blz tekst: 4
 Prijs leden: Prijs niet leden: € 36,10
 Inhoud: (+BB, 4 blz)

Gradatie: D

Auteur: John Thompson

dM 2006/8

Kopie artikel: 42.30.013 (2 blz)

40.30.014

lijkkoets

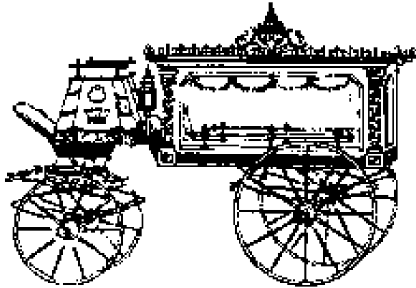

Schaal: 1 : 8 Aantal bladen: 3 Blz tekst: 4
 Prijs leden: Prijs niet leden: € 36,10
 Inhoud: (+BB, 4 blz)

Gradatie: E

Auteur: John Thompson

40.30.015

garden seat bus

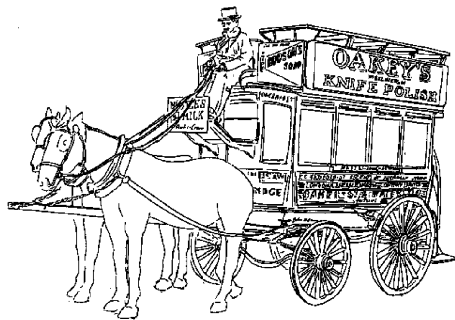

Schaal: 1 : 8 Aantal bladen: 9 Blz tekst: 5
 Prijs leden: Prijs niet leden: € 81,50
 Inhoud: (+BB, 5 blz)

Gradatie: E

Auteur: John Thompson

dM 1981/12

Kopie artikel: 42.30.016 (3 blz)

40.30.016

kerkbrik, of glazen brik

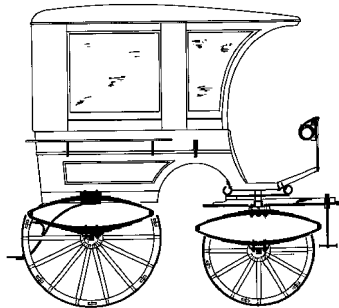

Schaal: 1 : 8 Aantal bladen: 6 Blz tekst: 4
 Prijs leden: Prijs niet leden: € 62,14
 Inhoud: (+BB, 4 blz)

Gradatie: E

Auteur: F.P.J. Zwartjes

dM 2006/7

Kopie artikel: 42.30.016 (1 blz)

40.30.017

Purschwagen

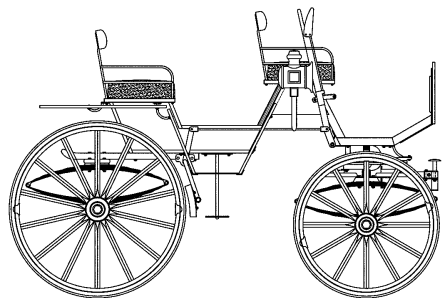

Schaal: 1 : 8 Aantal bladen: 3 Blz tekst: 4
 Prijs leden: Prijs niet leden: € 36,25
 Inhoud: (+BB, 4 blz)

Gradatie: D

Auteur: F.P.J. Zwartjes

dM 1982/8

Kopie artikel: 42.30.017 (1 blz)

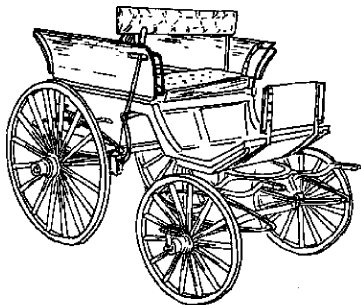
**40.30.018**

Canterbury phaeton

Schaal: 1 : 8 Aantal bladen: 6 Blz tekst: 2

Prijs leden: Prijs niet leden: € 27,04

Inhoud: (+BB, 2 blz)

Gradatie: C

Auteur: John Thompson

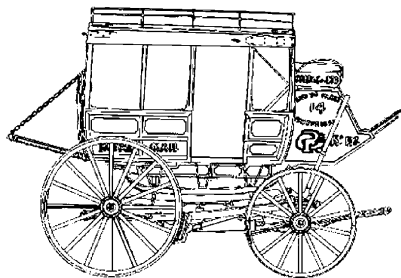
**40.30.019**

Australian Cobb & Co coach

Schaal: 1 : 8 Aantal bladen: 4 Blz tekst: 7

Prijs leden: Prijs niet leden: € 50,74

Inhoud: (+BB, 7 blz)

Gradatie: D

Auteur: John Thompson

dM 1984/4,5,6

Kopie artikel: 40.30.019 (5 blz)

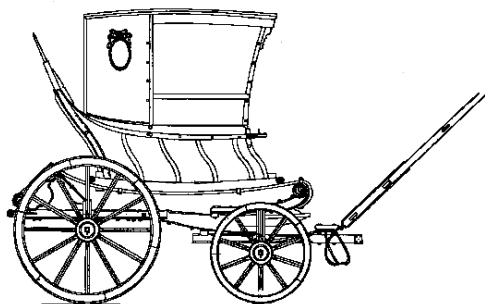
**40.30.020**

Zierikzeese phaeton

Schaal: 1 : 8 Aantal bladen: 5 Blz tekst: 0

Prijs leden: Prijs niet leden: € 50,65

Inhoud:

Gradatie: D

Auteur: C. Nierse

dM 1985/4,5, 1992/8

Kopie artikel: 42.30.020 (10 blz)

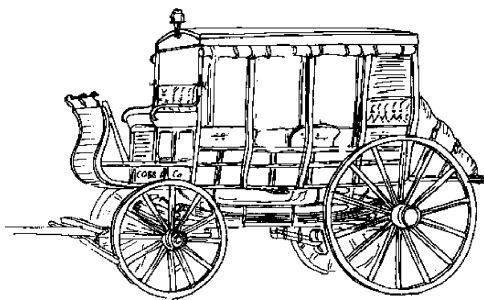
**40.30.021**

Australian Concord waggon

Schaal: 1 : 8 Aantal bladen: 4 Blz tekst: 3

Prijs leden: Prijs niet leden: € 43,49

Inhoud: (+BB, 3 blz)

Gradatie: D

Auteur: John Thompson

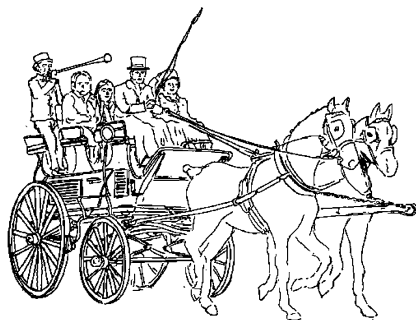
**40.30.023**

roof seat brake

Schaal: 1 : 8 Aantal bladen: 4 Blz tekst: 5

Prijs leden: Prijs niet leden: € 29,84

Inhoud: (+BB, 5 blz)

Gradatie: C

Auteur: John Thompson

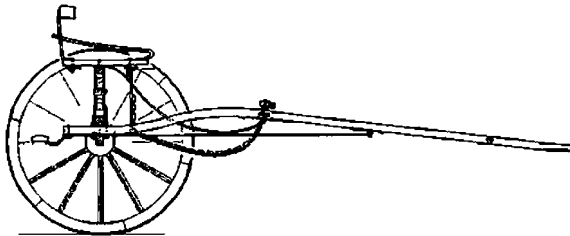
**40.30.024**

Friesse draverskar

Schaal: 1 : 8 Aantal bladen: 1 Blz tekst: 3
 Prijs leden: Prijs niet leden: € 16,53
 Inhoud: (+BB, 3 blz) gedetailleerde modelbouwtekening

Gradatie: A

Auteur: C. Nierse

Een goed gedetailleerde modelbouwtekening

dM 1/15

Kopie artikel: 42.30.024 (3 blz)

40.30.025

Clarence

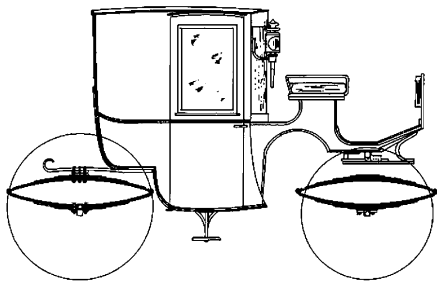

Schaal: 1 : 8 Aantal bladen: 6 Blz tekst: 6
 Prijs leden: Prijs niet leden: € 61,38
 Inhoud: (+BB, 7 blz)

Gradatie: E

Auteur: F.P.J. Zwartjes

40.30.026

Victoria

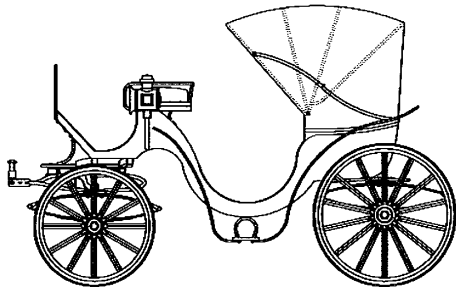

Schaal: 1 : 8 Aantal bladen: 3 Blz tekst: 7
 Prijs leden: Prijs niet leden: € 36,25
 Inhoud: (+BB, 7 blz)

Gradatie: E

Auteur: F.P.J. Zwartjes

dM 2006/6,7

Kopie artikel: 42.30.026 (6 blz)

40.30.027

gesloten wagonette omnibus

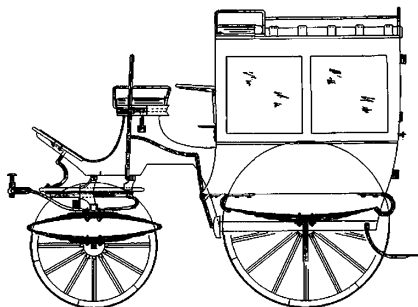

Schaal: 1 : 8 Aantal bladen: 4 Blz tekst: 6
 Prijs leden: Prijs niet leden: € 44,44
 Inhoud: (+BB, 6 blz)

Gradatie: C

Auteur: F.P.J. Zwartjes

40.30.028

open wagonette omnibus

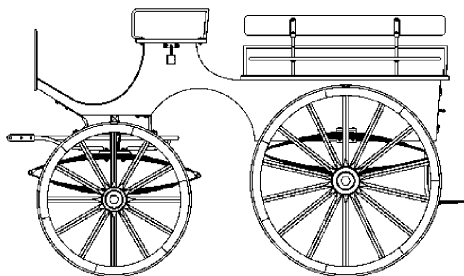

Schaal: 1 : 8 Aantal bladen: 4 Blz tekst: 5
 Prijs leden: Prijs niet leden: € 44,44
 Inhoud: (+BB, 5 blz)

Gradatie: B

Auteur: F.P.J. Zwartjes

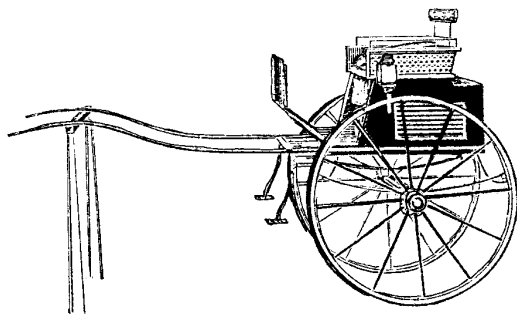
**40.30.029**

The old times Gig

Schaal: 1 : 8 Aantal bladen: 6 Blz tekst: 2

Prijs leden: Prijs niet leden: € 27,04

Inhoud: (+BB, 2 blz)

Gradatie: A

Auteur: John Thompson

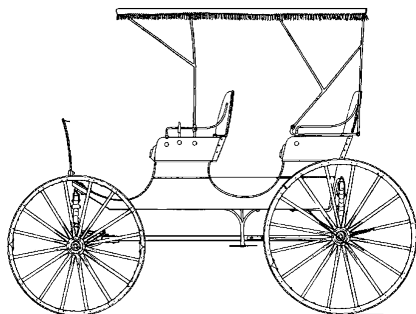
**40.30.030**

canopy top surrey

Schaal: 1 : 8 Aantal bladen: 4 Blz tekst: 5

Prijs leden: Prijs niet leden: € 43,49

Inhoud: (+BB, 5 blz)

Gradatie: D

Auteur: John Thompson

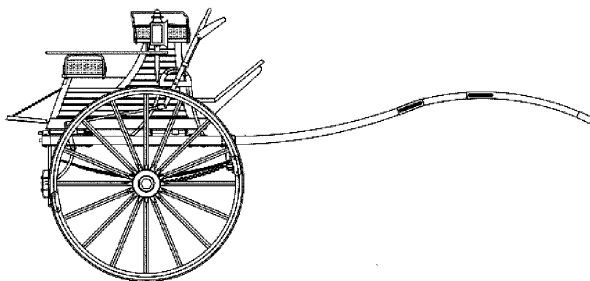
**40.30.031**

dogcart of tandemcart

Schaal: 1 : 8 Aantal bladen: 3 Blz tekst: 4

Prijs leden: Prijs niet leden: € 36,25

Inhoud: (+BB, 4 blz)

Gradatie: A

Auteur: F.P.J. Zwartjes

dM 1983/6

Kopie artikel: 42.30.031 (2 blz)

40.30.032

Brougham

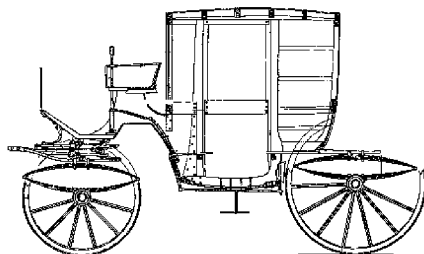

Schaal: 1 : 8 Aantal bladen: 4 Blz tekst: 3

Prijs leden: Prijs niet leden: € 43,49

Inhoud: (+BB, 3 blz)

Gradatie: E

Auteur: John Thompson

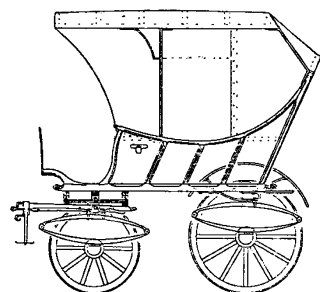
**40.30.033**

Utrechtse tentwagen

Schaal: 1 : 8 Aantal bladen: 5 Blz tekst: 2

Prijs leden: Prijs niet leden: € 53,80

Inhoud:

Gradatie: E

Auteur: C. Nierse

dM 1985/5,10,11

Kopie artikel: 42.30.033 (13 blz)

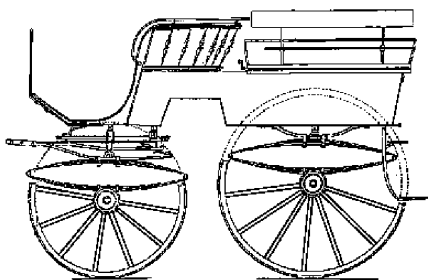
**40.30.034**

Stanhope wagonette

Schaal: 1 : 8 Aantal bladen: 3 Blz tekst: 2

Prijs leden: Prijs niet leden: € 22,23

Inhoud: (+BB, 2 blz)

Gradatie: B

Auteur: John Thompson

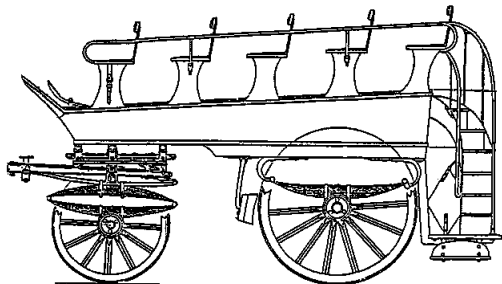
**40.30.035**

char a banc.

Schaal: 1 : 8 Aantal bladen: 6 Blz tekst: 5

Prijs leden: Prijs niet leden: € 36,25

Inhoud: (+BB, 4 blz)

Gradatie: D

Auteur: John Thompson

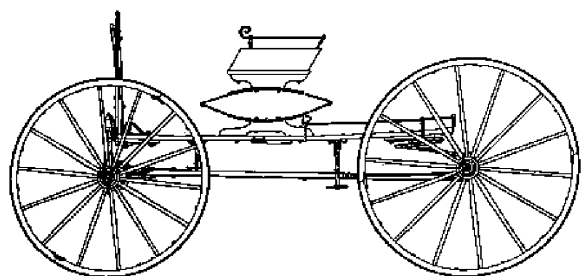
**40.30.036**

buckboard

Schaal: 1 : 8 Aantal bladen: 4 Blz tekst: 4

Prijs leden: Prijs niet leden: € 29,35

Inhoud: (+BB, 4 blz)

Gradatie: C

Auteur: John Thompson

dM 1988/10

Kopie artikel: 42.30.036 (1 blz)

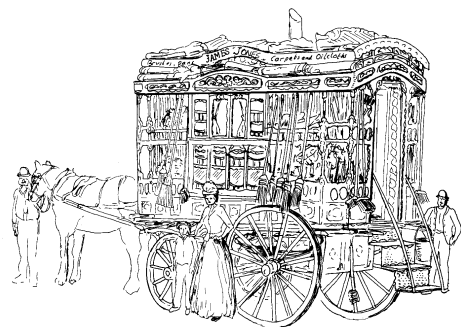
**40.30.037**

brush wagon

Schaal: 1 : 8 Aantal bladen: 10 Blz tekst: 10

Prijs leden: Prijs niet leden: € 89,71

Inhoud: (+BB, 10 blz)

Gradatie: E

Auteur: John Thompson

dM 1989/4,6,7

Kopie artikel: 42.30.037 (12 blz)

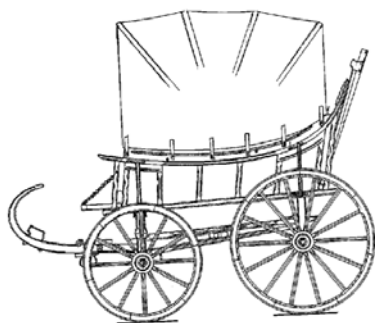
**40.30.038**

speelwagen uit Wieringen van 1851

Schaal: 1 : 8 Aantal bladen: 5 Blz tekst: 0

Prijs leden: Prijs niet leden: € 50,65

Inhoud:

Gradatie: D

Auteur: C. Nierse

dM 1994/4,5,10

Kopie artikel: 42.30.038 (7 blz)

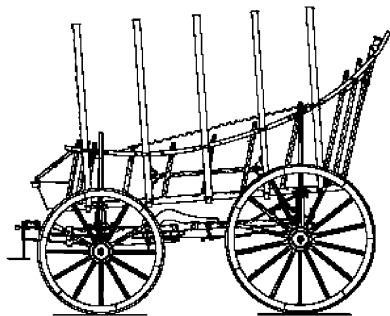
**40.30.039**

huifwagen uit Overijssel

Schaal: 1 : 8 Aantal bladen: 7 Blz tekst: 0

Prijs leden: Prijs niet leden: € 66,68

Inhoud:

Gradatie: D

Auteur: C. Nierse

dM 1992/8,9,10, 1995/2

Kopie artikel: 42.30.039 (10 blz)

40.30.040

Utrechtse tentwagen met deur

Schaal: 1 : 8 Aantal bladen: 11 Blz tekst: 0

Prijs leden: Prijs niet leden: € 93,70

Inhoud:

Gradatie: E

Auteur: N.L. Engels

dM 1995/4

Kopie artikel: 42.30.040 (3 blz)

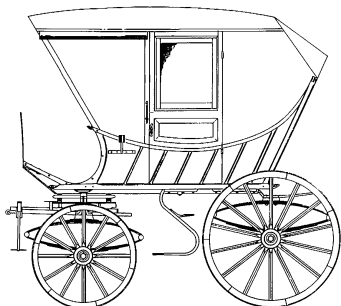
**40.30.041**

luxe kar

Schaal: 1 : 8 Aantal bladen: 14 Blz tekst: 0

Prijs leden: Prijs niet leden: € 36,25

Inhoud: (+BB, 3 blz)

Gradatie: A

Auteur: F.P.J. Zwartjes

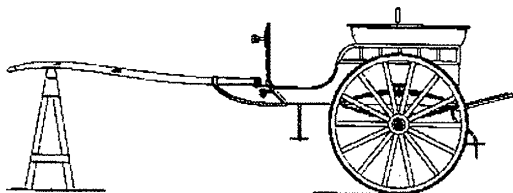
**40.30.042**

brik

Schaal: 1 : 10 Aantal bladen: 12 Blz tekst: 0

Prijs leden: Prijs niet leden: € 35,38

Inhoud:

Gradatie: C

Auteur: F.P.J. Zwartjes

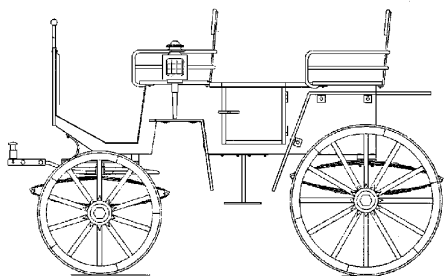
**40.30.043**

Prins Albert phaeton

Schaal: 1 : 10 Aantal bladen: 19 Blz tekst: 0

Prijs leden: Prijs niet leden: € 45,44

Inhoud: (+BB, 2 blz)

Gradatie: C

Auteur: F.P.J. Zwartjes

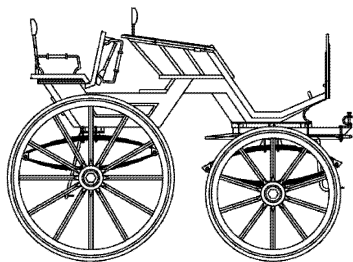

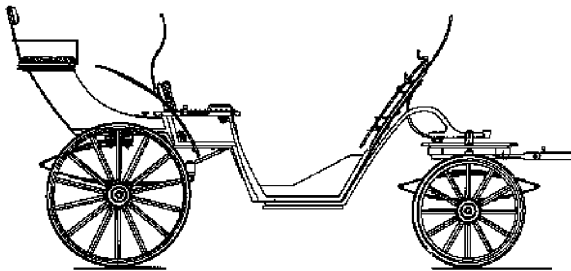
**40.30.044**

jachtwagen of duinwagen

Schaal: 1 : 8 Aantal bladen: 6 Blz tekst: 0

Prijs leden: Prijs niet leden: € 62,05

Inhoud:

Gradatie: D

Auteur: H. Bos

dM 1997/5-8

Kopie artikel: 42.30.044 (13 blz)

40.30.045

rustieke dogcart

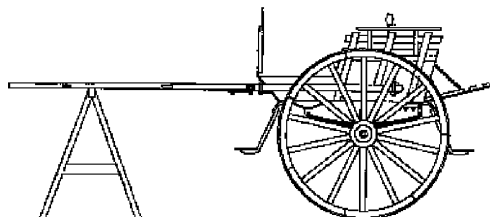

Schaal: 1 : 8 Aantal bladen: 8 Blz tekst: 0

Prijs leden: Prijs niet leden: € 38,60

Inhoud: (+BB, 5 blz)

Gradatie: A

Auteur: F.P.J. Zwartjes

40.30.046

Friese tilbury

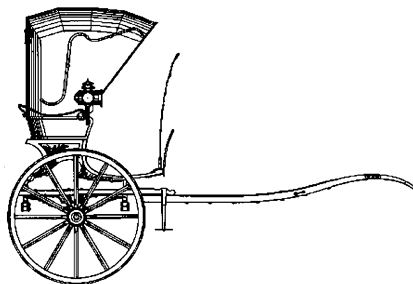

Schaal: 1 : 8 Aantal bladen: 5 Blz tekst: 0

Prijs leden: Prijs niet leden: € 50,76

Inhoud:

Gradatie: E

Auteur: C. Nierse

dM 1997/8-10, 1998/1-3

Kopie artikel: 42.30.046 (19 blz)

40.30.047

Bradfort cart

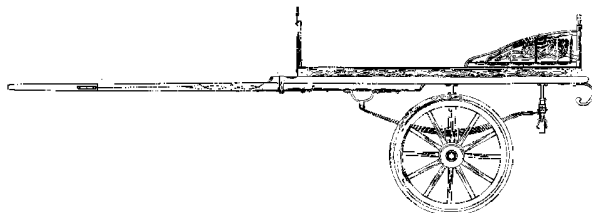

Schaal: 1 : 8 Aantal bladen: 2 Blz tekst: 3

Prijs leden: Prijs niet leden: € 24,41

Inhoud: (+BB, 3 blz)

Gradatie: C

Auteur: John Thompson

40.30.048

krompanelen sjees Fries type

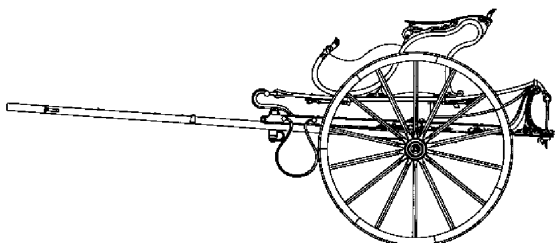

Schaal: 1 : 8 Aantal bladen: 5 Blz tekst: 0

Prijs leden: Prijs niet leden: € 50,76

Inhoud:

Gradatie: E

Auteur: C. Nierse

dM 1999/3-8

Kopie artikel: 42.30.048 (23 blz)

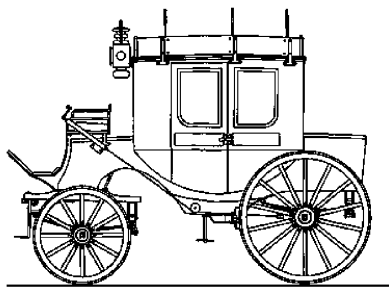
**40.30.049**

berline Zwitserse posterijen

Schaal: 1 : 8 Aantal bladen: 4 Blz tekst: 4

Prijs leden: Prijs niet leden: € 49,80

Inhoud:

Gradatie: D

Auteur: F.P.J. Zwartjes

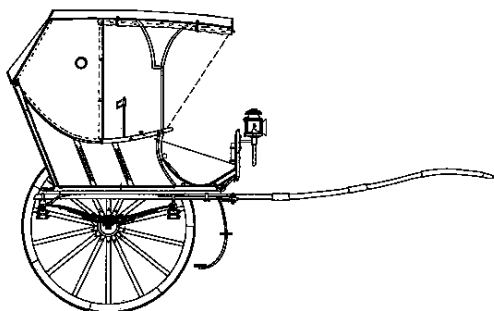
**40.30.050**

Utrechtse tentkar

Schaal: 1 : 8 Aantal bladen: 6 Blz tekst: 5

Prijs leden: Prijs niet leden: € 53,91

Inhoud:

Gradatie: D

Auteur: J.de Boer

dM 2001/2

Kopie artikel: 42.30.050 (5 blz)

40.30.051

Franse omnibus

Schaal: 1 : 8 Aantal bladen: 8 Blz tekst: 0

Prijs leden: Prijs niet leden: € 67,50

Inhoud:

Gradatie: D

Auteur: M.v.d. Graef

dM 2001/7

Kopie artikel: 42.30.051 (5 blz)

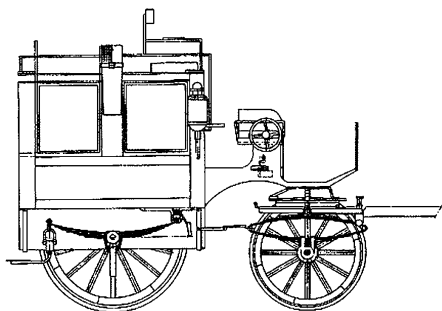
**40.30.052**

tonneau

Schaal: 1 : 8 Aantal bladen: 3 Blz tekst: 0

Prijs leden: Prijs niet leden: € 36,25

Inhoud:

Gradatie: C

Auteur: F.P.J. Zwartjes

dM 2006/2

Kopie artikel: 42.30.052 (1 blz)

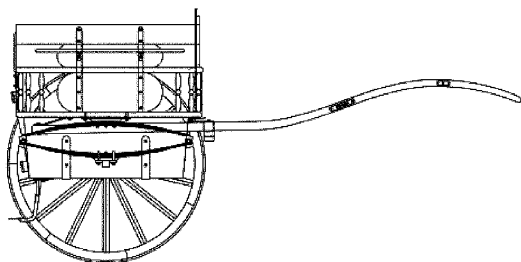
**40.30.053**

Groningse tilbury met veldspoor

Schaal: 1 : 8 Aantal bladen: 4 Blz tekst: 0

Prijs leden: Prijs niet leden: € 36,26

Inhoud:

Gradatie: C

Auteur: M.v.d. Graef

dM 2002/6

Kopie artikel: 42.30.053 (6 blz)

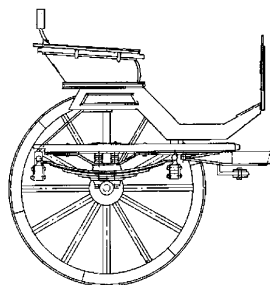

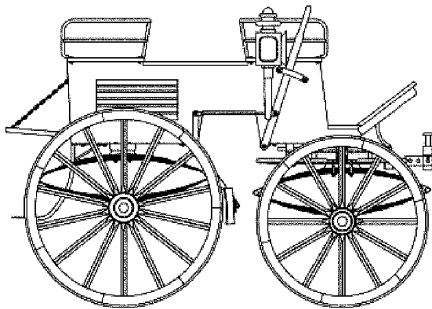
**40.30.054**

vierwielige dogcart

Schaal: 1 : 8 Aantal bladen: 3 Blz tekst: 1

Prijs leden: Prijs niet leden: € 36,08

Inhoud:

Gradatie: C

Auteur: F.P.J. Zwartjes

40.30.055

dresseerkar type "A"

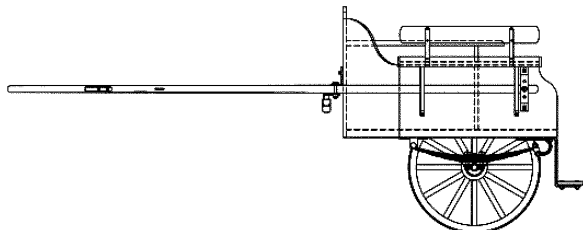

Schaal: 1 : 8 Aantal bladen: 2 Blz tekst: 0

Prijs leden: Prijs niet leden: € 26,54

Inhoud:

Gradatie: C

Auteur: F.P.J. Zwartjes

dM 2002/1

Kopie artikel: 42.30.055 (5 blz)

40.30.056

Franse diligence

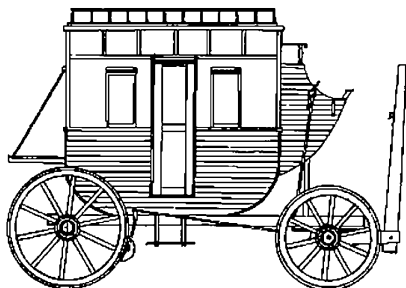

Schaal: 1 : Aantal bladen: 2 Blz tekst: 0

Prijs leden: Prijs niet leden: € 26,66

Inhoud:

Gradatie: C

Auteur: P. van Meel

Dit is geen natuurgetrouwe schaaltekening van een bestaand model; het is meer een "free lance" model dat de stijlkenmerken van een diligence redelijk weergeeft. Door de vereenvoudigingen is het enigszins geschikt voor beginners

40.30.057

dos a dos (USA)

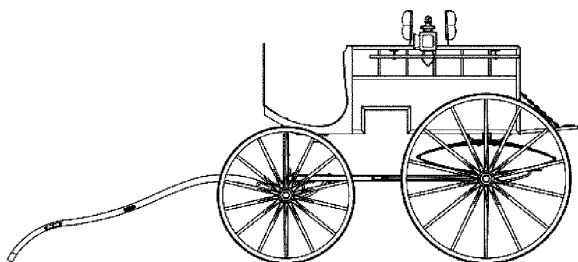

Schaal: 1 : 8 Aantal bladen: 4 Blz tekst: 4

Prijs leden: Prijs niet leden: € 42,63

Inhoud:

Gradatie: C

Auteur: F.P.J. Zwartjes

40.30.058

wagonette

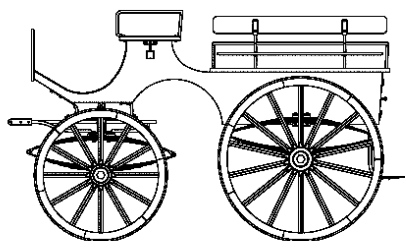

Schaal: 1 : 8 Aantal bladen: 3 Blz tekst: 2

Prijs leden: Prijs niet leden: € 35,78

Inhoud:

Gradatie: B

Auteur: F.P.J. Zwartjes

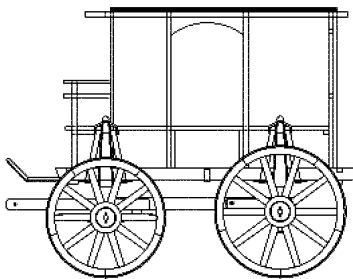
**40.30.059**

Romeinse reiswagen

Schaal: 1 : 8 Aantal bladen: 5 Blz tekst: 0

Prijs leden: Prijs niet leden: € 51,03

Inhoud:

Gradatie: B

Auteur: F.P.J. Zwartjes

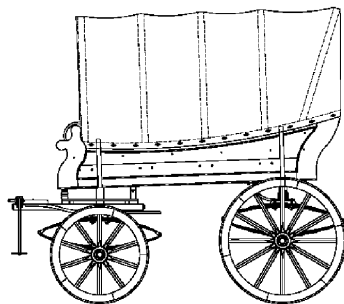
**40.30.060**

huifwagen Hoekse Waard

Schaal: 1 : 8 Aantal bladen: 4 Blz tekst: 2

Prijs leden: Prijs niet leden: € 42,74

Inhoud:

Gradatie: B

Auteur: F.P.J. Zwartjes

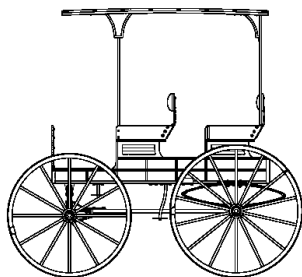
**40.30.061**

Amerikaanse vierpersoons wagon

Schaal: 1 : 8 Aantal bladen: 4 Blz tekst: 2

Prijs leden: Prijs niet leden: € 42,74

Inhoud:

Gradatie: B

Auteur: F.P.J. Zwartjes

dM 2004/6

Kopie artikel: 42.30.061 (3 blz)

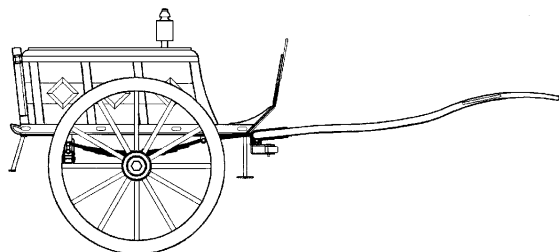
**40.30.062**

geveerde dogcart

Schaal: 1 : 8 Aantal bladen: 4 Blz tekst: 0

Prijs leden: Prijs niet leden: € 43,50

Inhoud:

Gradatie: C

Auteur: W. Smedts

dM 2007/5

Kopie artikel: 42.30.062 (2 blz)

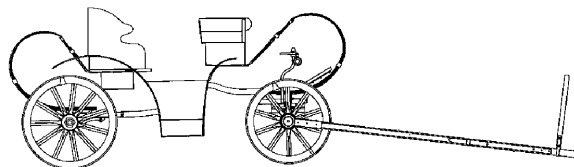
**40.30.063**

Drosky, Russisch rijtuig met 3 paarden

Schaal: 1 : 8 Aantal bladen: 7 Blz tekst: 0

Prijs leden: Prijs niet leden: € 67,50

Inhoud:

Gradatie: D

Auteur: F.P.J. Zwartjes

tegen aanvallen van wolven zijn de buitenste paarden zo ingespannen dat hun hoofd naar buiten staat

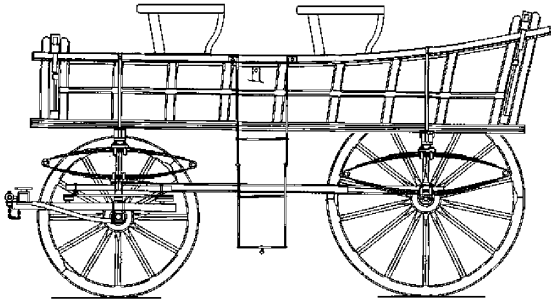
**40.30.064**

Stuhlwagen

Schaal: 1 : 8 Aantal bladen: 8 Blz tekst: 0
 Prijs leden: Prijs niet leden: €73,11
 Inhoud: gedetailleerde modelbouwtekening; volledig bemaat

Gradatie: D

Auteur: J.de Boer

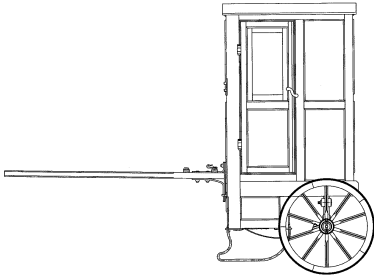
**40.30.065**

Vinaigrette uit 1730

Schaal: 1 : 8 Aantal bladen: 7 Blz tekst: 0
 Prijs leden: Prijs niet leden: €67,50
 Inhoud: volledig gedetailleerde modelbouwtekening

Gradatie: D

Auteur: L.H.M. Vrijhoeven

een Vinaigrette is een door een persoon getrokken tweewielig rijtuigje; een draagstoel op wielen;
 dM 6/2011

Kopie artikel: 42.30.065 (1 blz) (foto's)

40.30.066

Sulky

Schaal: 1 : 22 Aantal bladen: 1 Blz tekst: 0
 Prijs leden: Prijs niet leden: €9,85
 Inhoud: gedetailleerde modelbouwtekening

Gradatie: B

Auteur: G.J. Volgers

Een gedetailleerde tekening voor een wedstrijd draverskar.
 dM 1/2015

Kopie artikel: 42.30.066 (4 blz)

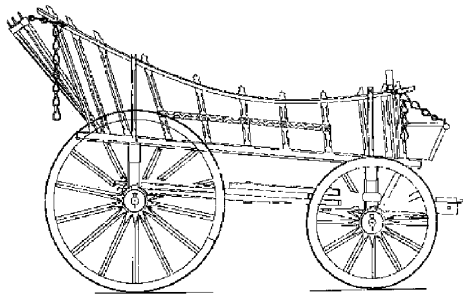

**40.31.001**

Noord-Veluwse boerenwagen

Schaal: 1 : 10 Aantal bladen: 2 Blz tekst: 0

Prijs leden: Prijs niet leden: € 28,49

Inhoud:

Gradatie: C

Auteur: C. Hoogmoed

dM 1948/11,12

Kopie artikel: 42.31.001 (6 blz)

40.31.002

speelwagen uit Enspeyk

Schaal: 1 : 10 Aantal bladen: 1 Blz tekst: 0

Prijs leden: Prijs niet leden: € 17,31

Inhoud:

Gradatie: E

Auteur: C.L. Houtman

dM 1964/1; 2002/4 (foto's)

Kopie artikel: 42.31.002 (4 blz)

ten opzichte van de beschrijving uit 1964 is de tekening in 2003 aanzienlijk uitgebreid en meer gedetailleerd

40.31.003

Zuidhollandse boerenwagen

Schaal: 1 : 8 Aantal bladen: 3 Blz tekst: 0

Prijs leden: Prijs niet leden: € 36,25

Inhoud: (+BB, 3 blz)

Gradatie: C

Auteur: F.P.J. Zwartjes

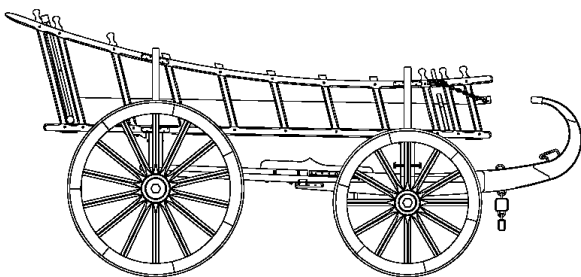
**40.31.004**

Friese 3-wielige wipkar

Schaal: 1 : 8 Aantal bladen: 1 Blz tekst: 0

Prijs leden: Prijs niet leden: € 17,13

Inhoud: (+BB, 3 blz)

Gradatie: B

Auteur: F.P.J. Zwartjes

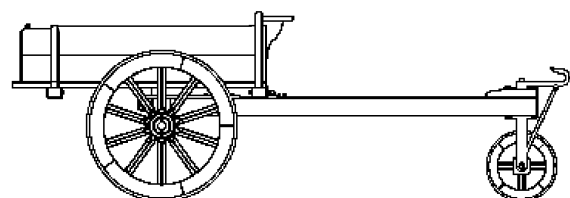
**40.31.005**

Welsh long cart

Schaal: 1 : 8 Aantal bladen: 1 Blz tekst: 0

Prijs leden: Prijs niet leden: € 19,06

Inhoud: (+BB, 1 blz)

Gradatie: A

Auteur: John Thompson

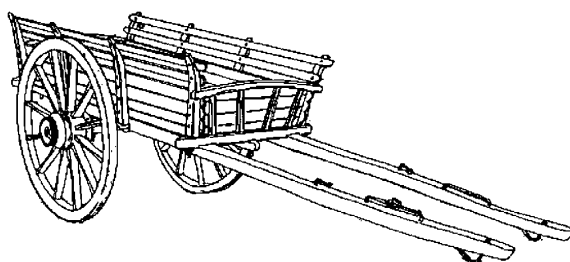

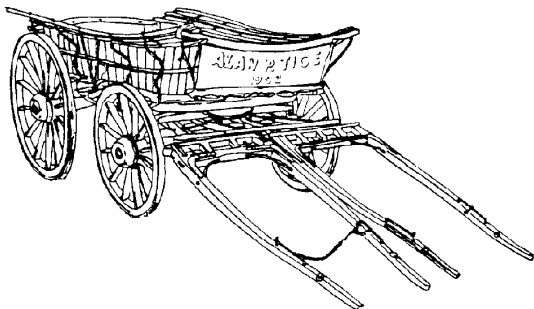
**40.31.006**

Hampshire wagon

Schaal: 1 : 8 Aantal bladen: 2 Blz tekst: 0

Prijs leden: Prijs niet leden: € 30,49

Inhoud: (+BB, 4 blz)

Gradatie: D

Auteur: John Thompson

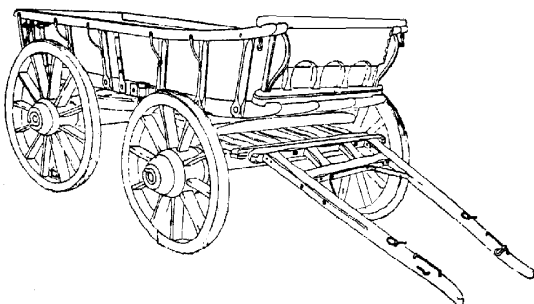
**40.31.007**

Forest of Dean waggon

Schaal: 1 : 8 Aantal bladen: 2 Blz tekst: 0

Prijs leden: Prijs niet leden: € 30,49

Inhoud: (+BB, 2 blz)

Gradatie: C

Auteur: John Thompson

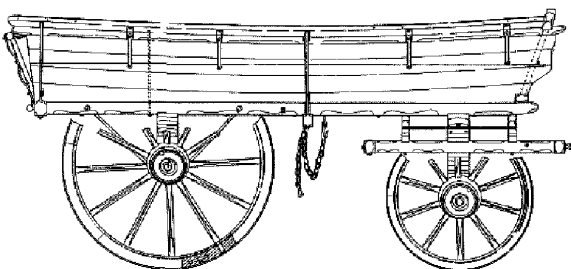
**40.31.008**

Barge wagon

Schaal: 1 : 8 Aantal bladen: 2 Blz tekst: 0

Prijs leden: Prijs niet leden: € 30,49

Inhoud: (+BB, 2 blz)

Gradatie: D

Auteur: John Thompson

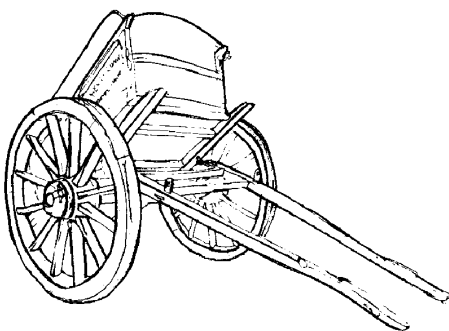
**40.31.009**

Engelse mestkar uit Surrey

Schaal: 1 : 8 Aantal bladen: 1 Blz tekst: 0

Prijs leden: Prijs niet leden: € 19,06

Inhoud: (+BB, 2 blz)

Gradatie: C

Auteur: John Thompson

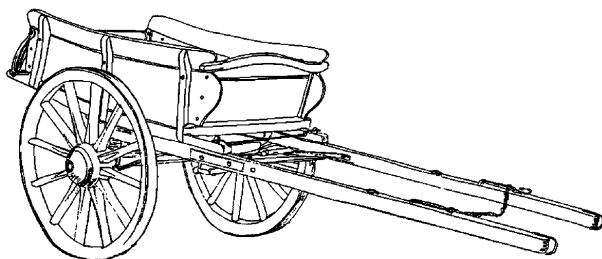
**40.31.010**

Wiltshire mestkar

Schaal: 1 : 8 Aantal bladen: 1 Blz tekst: 0

Prijs leden: Prijs niet leden: € 19,06

Inhoud: (+BB, 2 blz)

Gradatie: A

Auteur: John Thompson

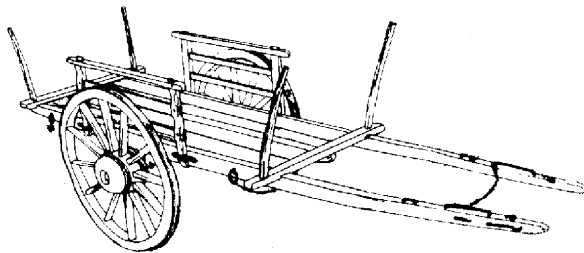
**40.31.011**

Welsh gambo

Schaal: 1 : 8 Aantal bladen: 1 Blz tekst: 0

Prijs leden: Prijs niet leden: € 19,06

Inhoud: (+BB, 2 blz)

Gradatie: A

Auteur: John Thompson

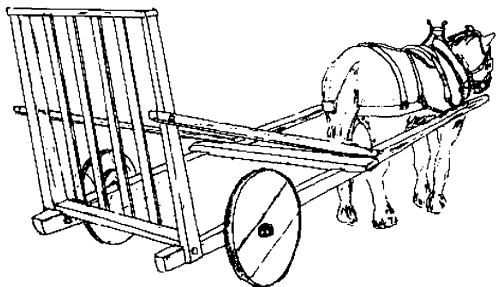
**40.31.012**

Welsh truckle cart

Schaal: 1 : 8 Aantal bladen: 2 Blz tekst: 0

Prijs leden: Prijs niet leden: € 26,61

Inhoud: (+BB, 2 blz)

Gradatie: A

Auteur: John Thompson

dM 1992/5,6

Kopie artikel: 42.31.012 (7 blz)

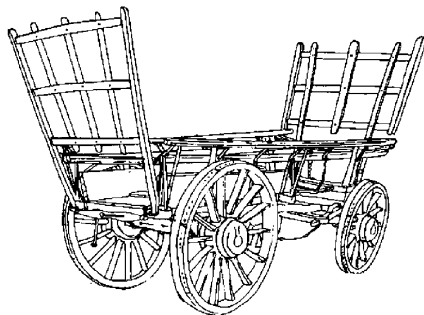
**40.31.013**

hop transport wagen

Schaal: 1 : 8 Aantal bladen: 2 Blz tekst: 0

Prijs leden: Prijs niet leden: € 30,49

Inhoud: (+BB, 3 blz)

Gradatie: D

Auteur: John Thompson

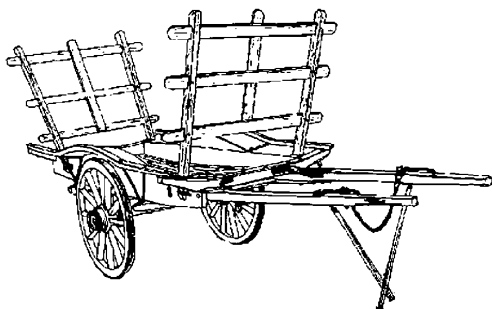
**40.31.014**

Cotswold oogstkar

Schaal: 1 : 8 Aantal bladen: 3 Blz tekst: 0

Prijs leden: Prijs niet leden: € 36,10

Inhoud: (+BB, 3 blz)

Gradatie: B

Auteur: John Thompson

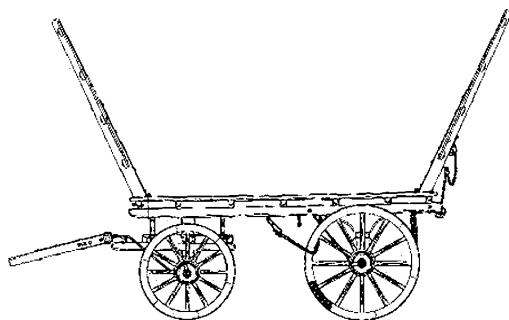
**40.31.015**

Devon oogstkar

Schaal: 1 : 8 Aantal bladen: 3 Blz tekst: 0

Prijs leden: Prijs niet leden: € 36,10

Inhoud: (+BB, 3 blz)

Gradatie: B

Auteur: John Thompson

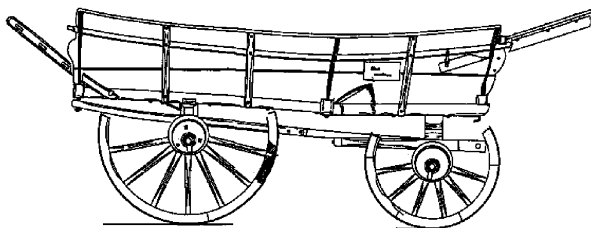
**40.31.016**

Essex boerenwagen

Schaal: 1 : 8 Aantal bladen: 2 Blz tekst: 0

Prijs leden: Prijs niet leden: € 30,49

Inhoud: (+BB, 2 blz)

Gradatie: B

Auteur: John Thompson

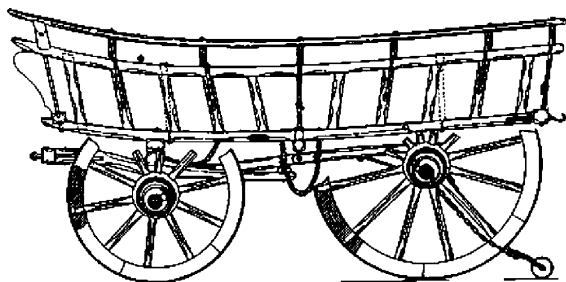
**40.31.017**

Monmouthshire wagen

Schaal: 1 : 8 Aantal bladen: 5 Blz tekst: 0

Prijs leden: Prijs niet leden: € 52,34

Inhoud: (+BB, 3 blz)

Gradatie: D

Auteur: John Thompson

dM 1983/5

Kopie artikel: 42.31.017 (2 blz)

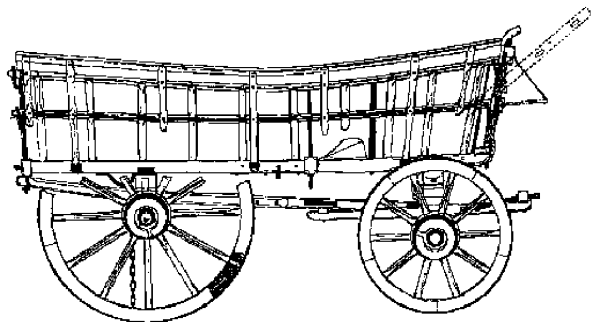
**40.31.018**

East Anglian wagon

Schaal: 1 : 8 Aantal bladen: 6 Blz tekst: 0

Prijs leden: Prijs niet leden: € 61,20

Inhoud: (+BB, 5 blz)

Gradatie: D

Auteur: John Thompson

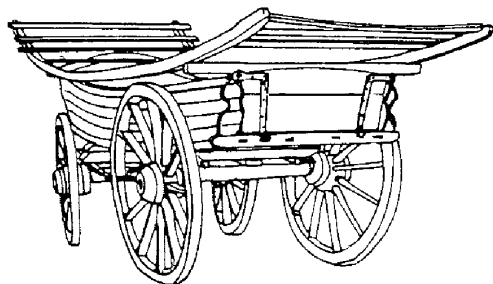
**40.31.019**

Hereford boerenwagen

Schaal: 1 : 8 Aantal bladen: 2 Blz tekst: 0

Prijs leden: Prijs niet leden: € 27,04

Inhoud: (+BB, 2 blz)

Gradatie: C

Auteur: John Thompson

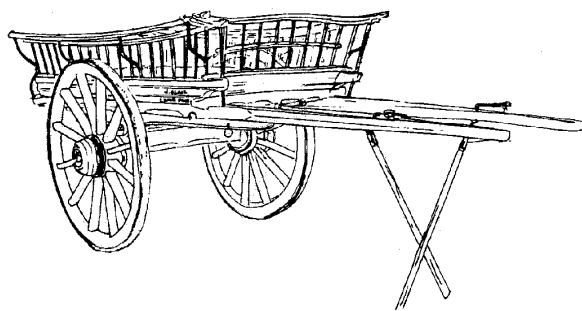
**40.31.021**

Northumberland oogstkar

Schaal: 1 : 8 Aantal bladen: 3 Blz tekst: 0

Prijs leden: Prijs niet leden: € 36,25

Inhoud: (+BB, 2 blz)

Gradatie: D

Auteur: John Thompson

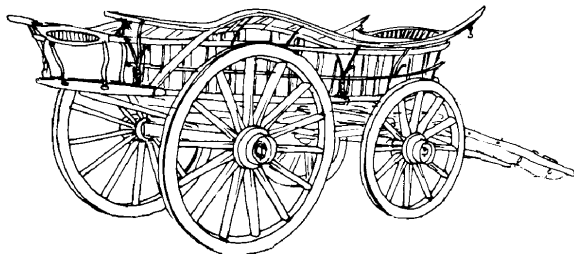
**40.31.022**

Glamorgan boerenwagen

Schaal: 1 : 8 Aantal bladen: 4 Blz tekst: 0

Prijs leden: Prijs niet leden: €43,49

Inhoud: (+BB, 3 blz)

Gradatie: E

Auteur: John Thompson

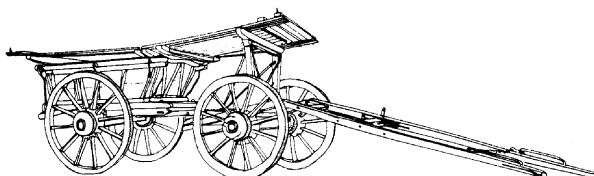
**40.31.023**

hermaphrodite

Schaal: 1 : 8 Aantal bladen: 2 Blz tekst: 2

Prijs leden: Prijs niet leden: €30,49

Inhoud: (+BB, 2 blz)

Gradatie: D

Auteur: John Thompson

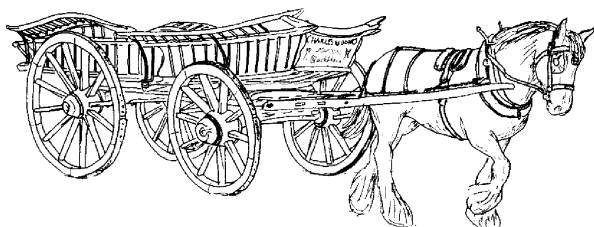
Een vertaling van de engelse tekst op de tekening is
bijgevoegd**40.31.024**

Oxfordshire boerenwagen

Schaal: 1 : 8 Aantal bladen: 5 Blz tekst: 5

Prijs leden: Prijs niet leden: €47,51

Inhoud: (+BB, 5 blz)

Gradatie: E

Auteur: John Thompson

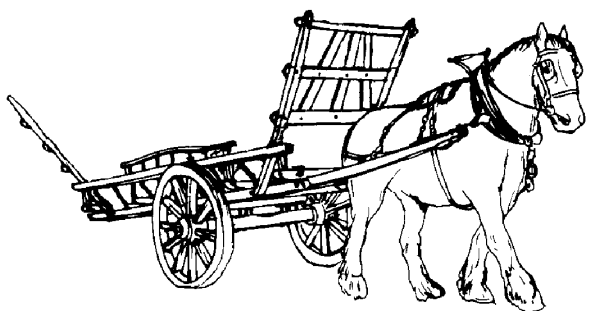
**40.31.026**

Cornwall hooiwagen

Schaal: 1 : 10 Aantal bladen: 2 Blz tekst: 0

Prijs leden: Prijs niet leden: €26,61

Inhoud: (+BB, 4 blz)

Gradatie: B

Auteur: John Thompson

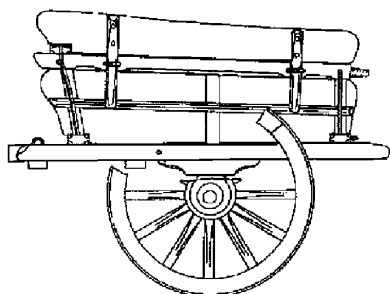
**40.31.027**

Lake District kar

Schaal: 1 : 10 Aantal bladen: 2 Blz tekst: 0

Prijs leden: Prijs niet leden: €26,61

Inhoud: (+BB, 2 blz)

Gradatie: B

Auteur: John Thompson

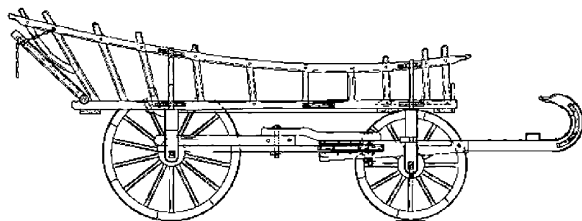
**40.31.028**

Frieze hooiwagen

Schaal: 1 : 8 Aantal bladen: 4 Blz tekst: 0
 Prijs leden: Prijs niet leden: €44,44
 Inhoud: (+BB, 6 blz)

Gradatie: B

Auteur: F.P.J. Zwartjes

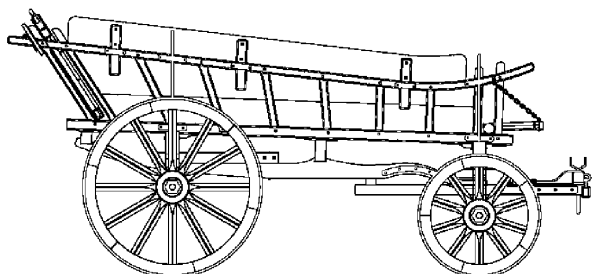
**40.31.029**

Axelse boerenwagen

Schaal: 1 : 8 Aantal bladen: 3 Blz tekst: 0
 Prijs leden: Prijs niet leden: €36,25
 Inhoud: (+BB, 4 blz)

Gradatie: C

Auteur: F.P.J. Zwartjes

dM 1979/10, 1987/4

Kopie artikel: 42.31.029 (2 blz)

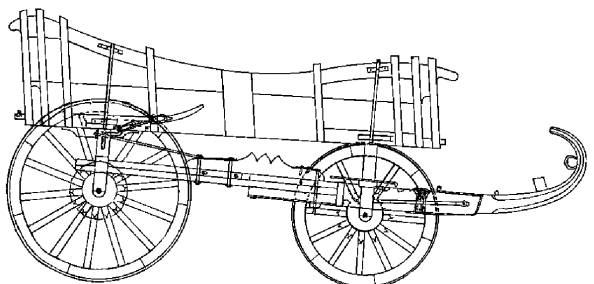
**40.31.031**

West-Frieze boerenwagen

Schaal: 1 : 8 Aantal bladen: 2 Blz tekst: 0
 Prijs leden: Prijs niet leden: €26,46
 Inhoud:

Gradatie: C

Auteur: R. Janssens

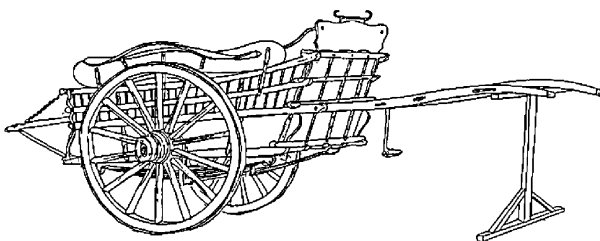
**40.31.036**

marktkaar (market float)

Schaal: 1 : 8 Aantal bladen: 3 Blz tekst: 0
 Prijs leden: Prijs niet leden: €36,10
 Inhoud: (+BB, 3 blz)

Gradatie: D

Auteur: John Thompson

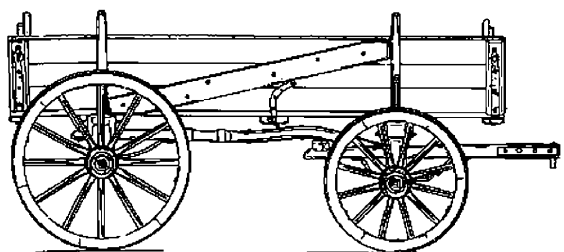
**40.31.037**

Deense boerenwagen

Schaal: 1 : 8 Aantal bladen: 2 Blz tekst: 0
 Prijs leden: Prijs niet leden: €26,61
 Inhoud: (+BB, 2 blz)

Gradatie: B

Auteur: John Thompson

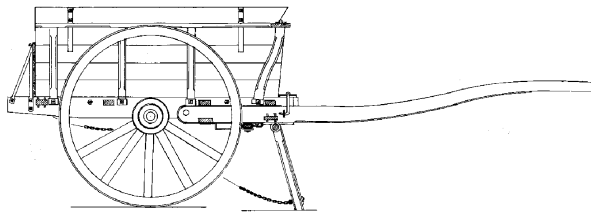
**40.31.038**

Zandvoortse schelpenkar

Schaal: 1 : 8 Aantal bladen: 3 Blz tekst: 0

Prijs leden: Prijs niet leden: €35,39

Inhoud:

Gradatie: C

Auteur: C. Nierse

dM 1983/3

Kopie artikel: 42.31.038 (2 blz)

40.31.039

Boerenwagen

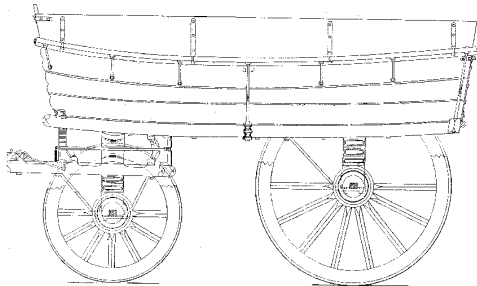

Schaal: 1 : 12 Aantal bladen: 1 Blz tekst: 0

Prijs leden: Prijs niet leden: €19,58

Inhoud:

Gradatie: C

Auteur:

Tekening uit "Vakblad voor Zadel- Koffer- en Rijtuigmakers".

40.31.040

aardkar

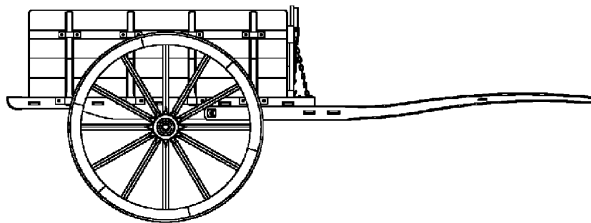

Schaal: 1 : 8 Aantal bladen: 2 Blz tekst: 0

Prijs leden: Prijs niet leden: €27,63

Inhoud: (+BB, 6 blz)

Gradatie: B

Auteur: F.P.J. Zwartjes

40.31.041

3-wielige wipkar

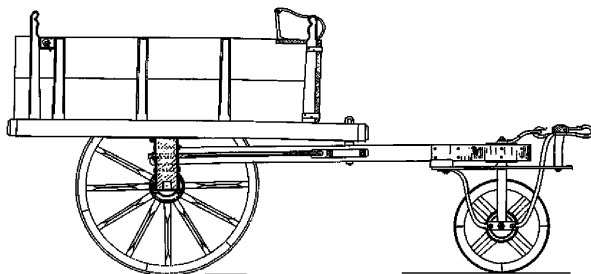

Schaal: 1 : 8 Aantal bladen: 2 Blz tekst: 0

Prijs leden: Prijs niet leden: €26,46

Inhoud:

Gradatie: B

Auteur: C. Nierse

40.31.042

Spaanse ossekar

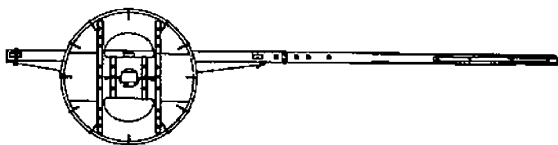

Schaal: 1 : 8 Aantal bladen: 2 Blz tekst: 0

Prijs leden: Prijs niet leden: €27,63

Inhoud:

Gradatie: B

Auteur: F.P.J. Zwartjes

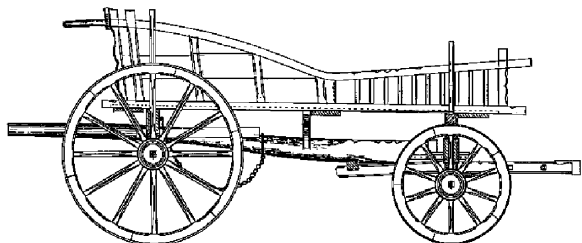
**40.31.043**

Waspikse boerenwagen

Schaal: 1 : 8 Aantal bladen: 5 Blz tekst: 0

Prijs leden: Prijs niet leden: € 43,89

Inhoud: (+BB, 6 blz)

Gradatie: D

Auteur: C. Nierse

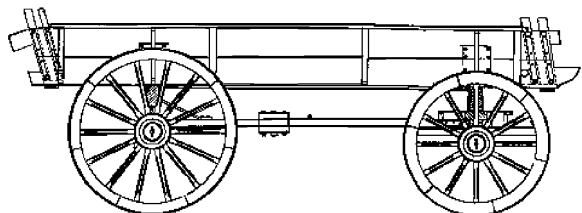
**40.31.044**

Groningse boerenwagen

Schaal: 1 : 8 Aantal bladen: 4 Blz tekst: 0

Prijs leden: Prijs niet leden: € 36,25

Inhoud: (+BB, 5 blz)

Gradatie: C

Auteur: J. van de Haar

dM 1984/11, 1985/1

Kopie artikel: 42.31.044 (5 blz)

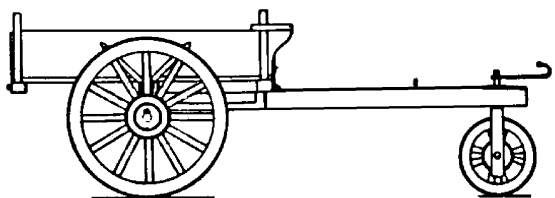
**40.31.045**

Groningse stortkar

Schaal: 1 : 8 Aantal bladen: 2 Blz tekst: 0

Prijs leden: Prijs niet leden: € 31,34

Inhoud:

Gradatie: A

Auteur: H. Esveldt

dM 1984/9

Kopie artikel: 42.31.045 (2 blz)

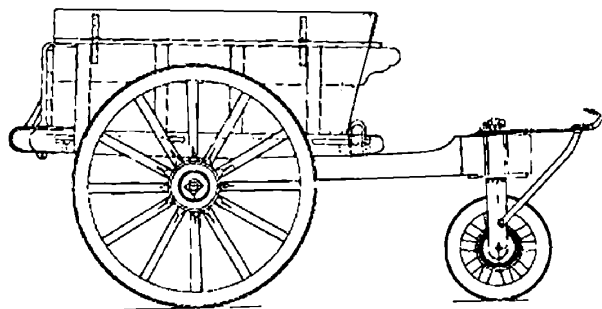
**40.31.046**

Twentse stortkar

Schaal: 1 : 8 Aantal bladen: 3 Blz tekst: 0

Prijs leden: Prijs niet leden: € 35,39

Inhoud:

Gradatie: A

Auteur: H. Esveldt

dM 1984/9

Kopie artikel: 42.31.046 (2 blz)

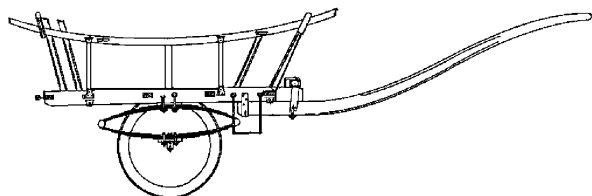
**40.31.047**

Walcherense melkkar

Schaal: 1 : 8 Aantal bladen: 2 Blz tekst: 0

Prijs leden: Prijs niet leden: € 26,46

Inhoud: (+BB, 4 blz)

Gradatie: A

Auteur: C. Nierse

dM 1998/5,6

Kopie artikel: 42.31.047 (6 blz)

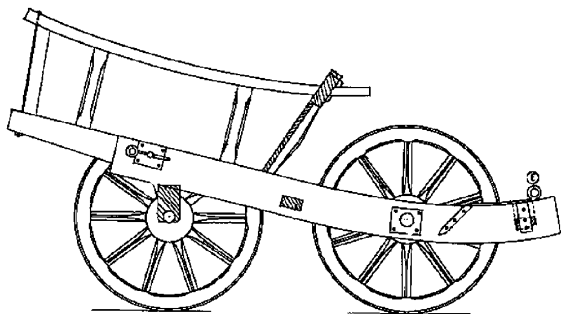
**40.31.048**

Zeeuwse driewielkar

Schaal: 1 : 8 Aantal bladen: 1 Blz tekst: 0

Prijs leden: Prijs niet leden: € 16,53

Inhoud:

Gradatie: A

Auteur: C. Nierse

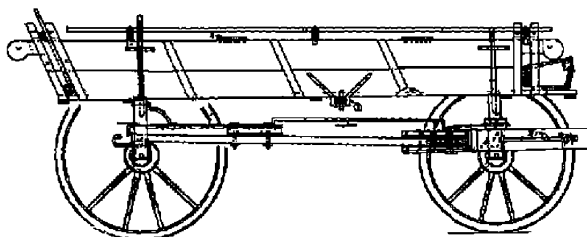
**40.31.051**

Staphorster boerenwagen

Schaal: 1 : 8 Aantal bladen: 3 Blz tekst: 0

Prijs leden: Prijs niet leden: € 35,39

Inhoud:

Gradatie: C

Auteur: J. van de Haar

dM 1985/10

Kopie artikel: 42.31.051 (3 blz)

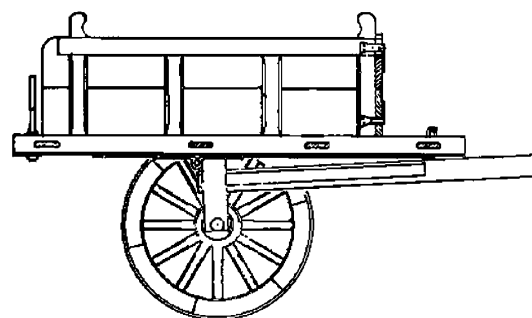
**40.31.052**

driewielige stortkar

Schaal: 1 : 8 Aantal bladen: 2 Blz tekst: 0

Prijs leden: Prijs niet leden: € 26,46

Inhoud: (+BB, 3 blz)

Gradatie: B

Auteur: C. Nierse

dM 1987/12

Kopie artikel: 42.31.052 (4 blz)

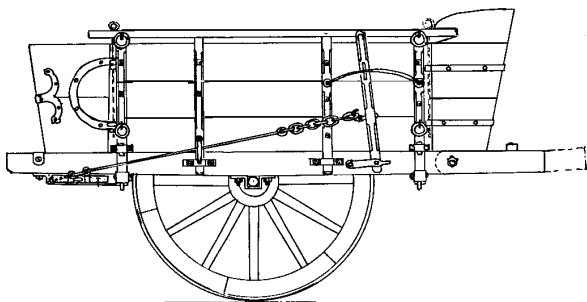
**40.31.053**

ossekar Valle d'Aosta

Schaal: 1 : 8 Aantal bladen: 1 Blz tekst: 0

Prijs leden: Prijs niet leden: € 16,53

Inhoud:

Gradatie: C

Auteur: C.P.H. Verkade

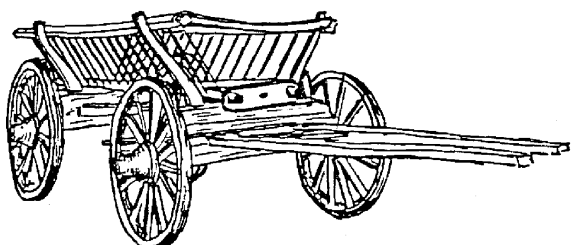
**40.31.054**

Limburgse ladderwagen

Schaal: 1 : 8 Aantal bladen: 6 Blz tekst: 0

Prijs leden: Prijs niet leden: € 53,15

Inhoud:

Gradatie: D

Auteur: J. van de Haar

dM 1988/11

Kopie artikel: 42.31.054 (4 blz)

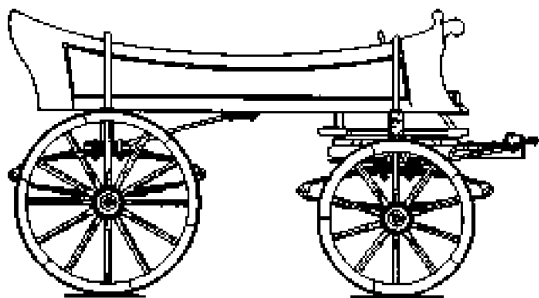
**40.31.055**

melkkaros

Schaal: 1 : 8 Aantal bladen: 5 Blz tekst: 0

Prijs leden: Prijs niet leden: € 50,65

Inhoud:

Gradatie: D

Auteur: N.L. Engels

dM 1991/10,11

Kopie artikel: 42.31.055 (6 blz)

40.31.056

Spaanse hoogkar

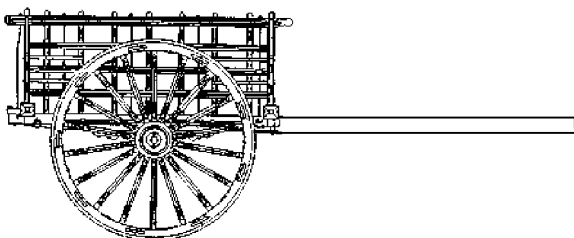

Schaal: 1 : 8 Aantal bladen: 5 Blz tekst: 0

Prijs leden: Prijs niet leden: € 50,66

Inhoud:

Gradatie: E

Auteur: C. Nierse

dM 1995/10, 1996/1,3,5

Kopie artikel: 42.31.056 (13 blz)

40.31.057

Overijsselse kipkar

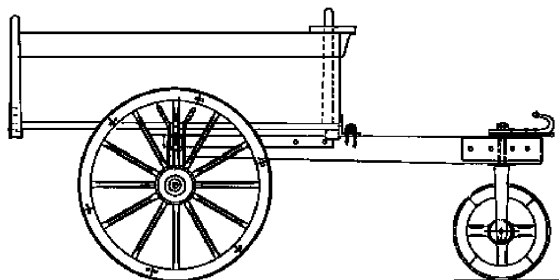

Schaal: 1 : 8 Aantal bladen: 2 Blz tekst: 0

Prijs leden: Prijs niet leden: € 26,46

Inhoud:

Gradatie: B

Auteur: J. van de Haar

naar gegevens van N. Venhuizen

dM 1992/6

Kopie artikel: 42.31.057 (1 blz)

40.31.058

Zuid-Hollandse boerenwagen

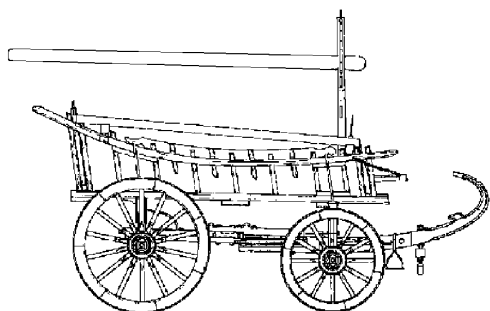

Schaal: 1 : 8 Aantal bladen: 9 Blz tekst: 0

Prijs leden: Prijs niet leden: € 67,50

Inhoud:

Gradatie: D

Auteur: C. Nierse

dM 1993/7

Kopie artikel: 42.31.058 (4 blz)

40.31.059

aardkar Zuid Oost Brabant

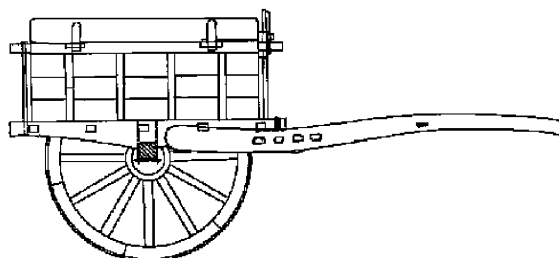

Schaal: 1 : 10 Aantal bladen: 2 Blz tekst: 0

Prijs leden: Prijs niet leden: € 26,48

Inhoud:

Gradatie: B

Auteur: J.de Moor

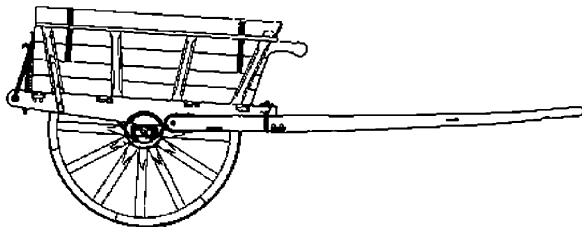
**40.31.060**

Achterhoekse wipkar

Schaal: 1 : 8 Aantal bladen: 2 Blz tekst: 0
 Prijs leden: Prijs niet leden: € 26,54
 Inhoud:

Gradatie: B
 Auteur: H. Dekker

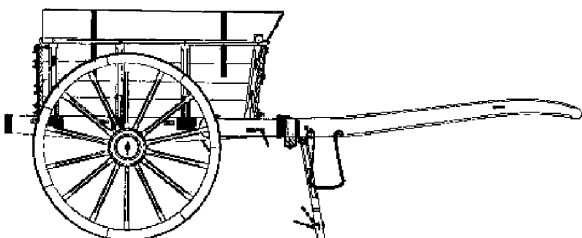
**40.31.061**

Betuwse wipkar

Schaal: 1 : 8 Aantal bladen: 3 Blz tekst: 0
 Prijs leden: Prijs niet leden: € 35,48
 Inhoud:

Gradatie: C
 Auteur: H. Dekker

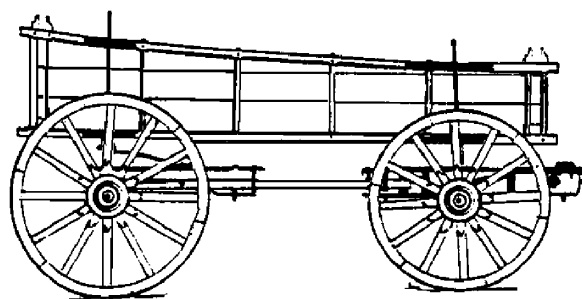
**40.31.062**

Twentse boerenhooiwagen

Schaal: 1 : 8 Aantal bladen: 3 Blz tekst: 0
 Prijs leden: Prijs niet leden: € 35,48
 Inhoud:

Gradatie: C
 Auteur: H. Dekker

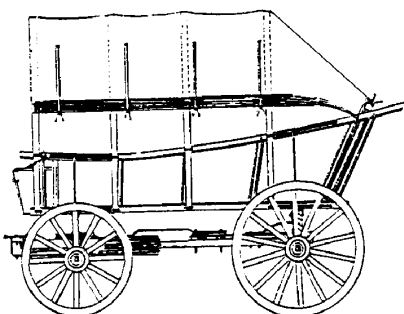
**40.31.063**

Drentse oogstwagen

Schaal: 1 : 8 Aantal bladen: 5 Blz tekst: 0
 Prijs leden: Prijs niet leden: € 50,76
 Inhoud:

Gradatie: C
 Auteur: H. Dekker

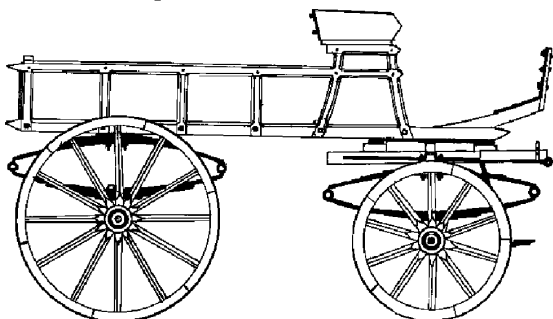
**40.31.064**

Groningse marktswagen

Schaal: 1 : 8 Aantal bladen: 4 Blz tekst: 0
 Prijs leden: Prijs niet leden: € 42,43
 Inhoud:

Gradatie: C
 Auteur: H. Dekker

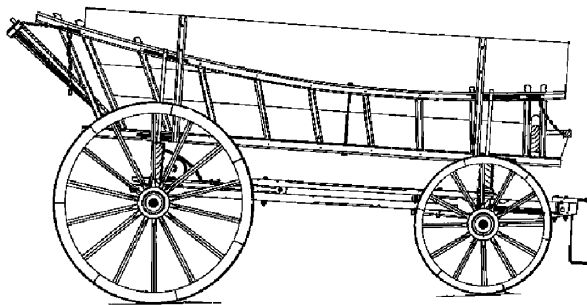
**40.31.065**

Noord Gelderse oogstwagen

Schaal: 1 : 8 Aantal bladen: 5 Blz tekst: 0

Prijs leden: Prijs niet leden: € 50,76

Inhoud:

Gradatie: C

Auteur: H. Dekker

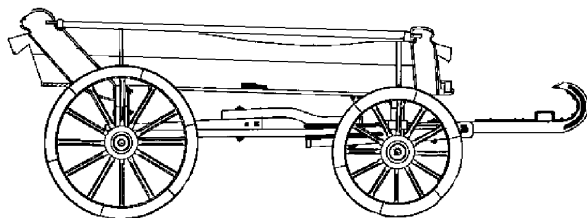
**40.31.066**

Friese hooiwagen na 1860

Schaal: 1 : 8 Aantal bladen: 4 Blz tekst: 0

Prijs leden: Prijs niet leden: € 42,43

Inhoud:

Gradatie: C

Auteur: H. Dekker

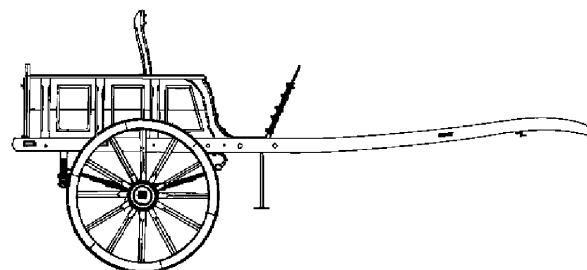
**40.31.067**

verenwagen

Schaal: 1 : 8 Aantal bladen: 3 Blz tekst: 0

Prijs leden: Prijs niet leden: € 35,48

Inhoud:

Gradatie: B

Auteur: H. Dekker

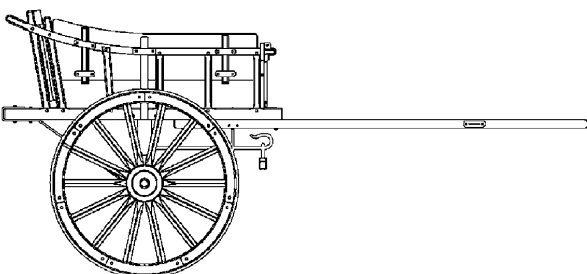
**40.31.068**

schelpenkar uit Katwijk

Schaal: 1 : 8 Aantal bladen: 5 Blz tekst: 0

Prijs leden: Prijs niet leden: € 44,73

Inhoud: (+BB, 1 blz)

Gradatie: B

Auteur: F.P.J. Zwartjes

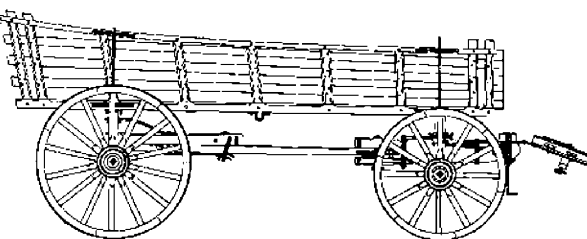
**40.31.069**

Achterhoekse oogstwagen

Schaal: 1 : 8 Aantal bladen: 4 Blz tekst: 0

Prijs leden: Prijs niet leden: € 42,43

Inhoud:

Gradatie: C

Auteur: H. Dekker

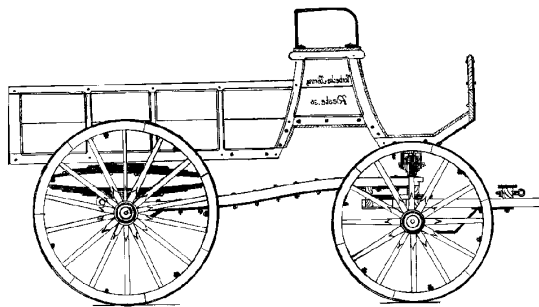
**40.31.070**

Duitse bagagewagen

Schaal: 1 : 8 Aantal bladen: 4 Blz tekst: 0

Prijs leden: Prijs niet leden: € 42,43

Inhoud:

Gradatie: C

Auteur: H. Dekker

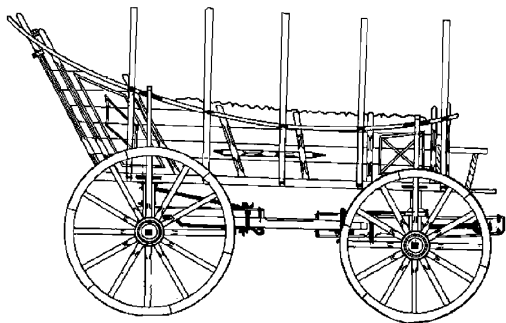
**40.31.071**

Noord-Oost Twentse oogstwagen

Schaal: 1 : 8 Aantal bladen: 5 Blz tekst: 0

Prijs leden: Prijs niet leden: € 50,76

Inhoud:

Gradatie: C

Auteur: H. Dekker

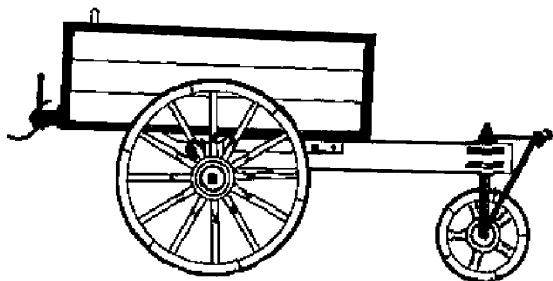
**40.31.072**

Sallandse gierkar

Schaal: 1 : 8 Aantal bladen: 3 Blz tekst: 0

Prijs leden: Prijs niet leden: € 35,48

Inhoud:

Gradatie: B

Auteur: H. Dekker

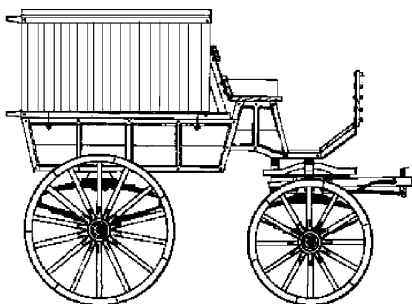
**40.31.073**

Duitse marktwagen

Schaal: 1 : 8 Aantal bladen: 4 Blz tekst: 0

Prijs leden: Prijs niet leden: € 36,79

Inhoud:

Gradatie: C

Auteur: H. Dekker

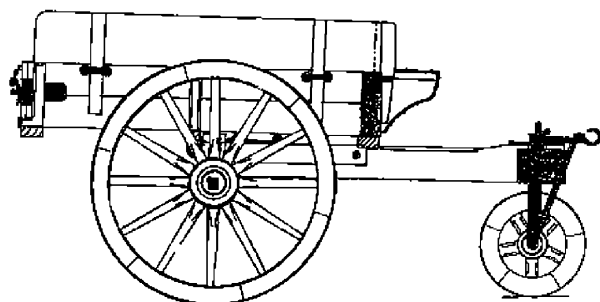
**40.31.074**

Sallandse wipkar

Schaal: 1 : 8 Aantal bladen: 3 Blz tekst: 0

Prijs leden: Prijs niet leden: € 35,48

Inhoud:

Gradatie: B

Auteur: H. Dekker

dM 1997/10

Kopie artikel: 42.31.074 (3 blz)

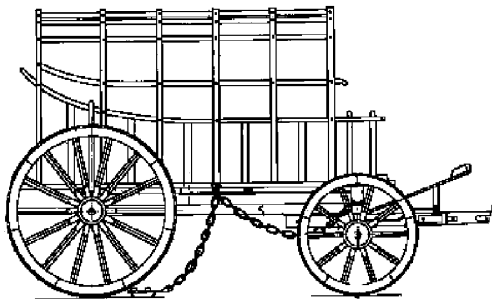
**40.31.075**

Voortrekkerswagen 1795

Schaal: 1 : 8 Aantal bladen: 1 Blz tekst: 0

Prijs leden: Prijs niet leden: €21,09

Inhoud:

Gradatie: C

Auteur: H. Esveldt

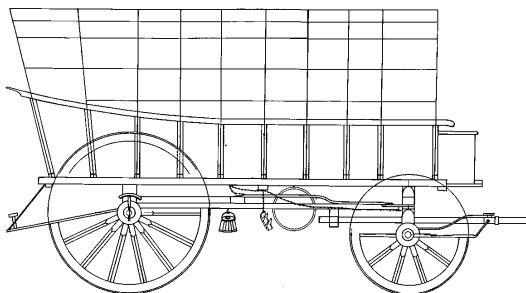
**40.31.076**

Voortrekkerswagen 1836

Schaal: 1 : 8 Aantal bladen: 1 Blz tekst: 0

Prijs leden: Prijs niet leden: €21,09

Inhoud:

Gradatie: C

Auteur: H. Esveldt

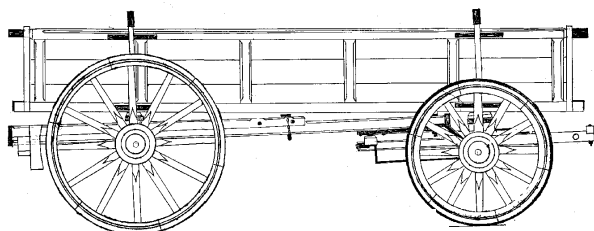
**40.31.077**

oogst en transportwagen Zuid Limburg, Ardennen en Eiffel

Schaal: 1 : 8 Aantal bladen: 5 Blz tekst: 0

Prijs leden: Prijs niet leden: €50,76

Inhoud:

Gradatie: B

Auteur: H. Dekker

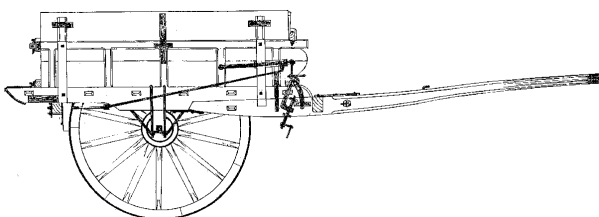
**40.31.078**

Limburgse wipkar

Schaal: 1 : 8 Aantal bladen: 4 Blz tekst: 0

Prijs leden: Prijs niet leden: €42,43

Inhoud:

Gradatie: C

Auteur: H. Dekker

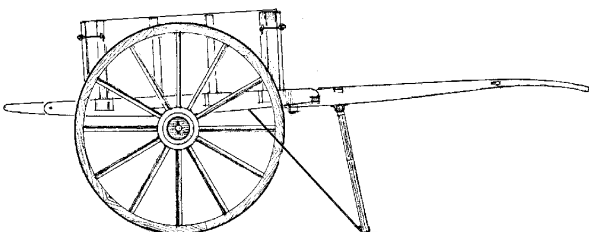
**40.31.079**

Maas en Waalse korte kar

Schaal: 1 : 8 Aantal bladen: 5 Blz tekst: 0

Prijs leden: Prijs niet leden: €25,35

Inhoud:

Gradatie: B

Auteur: W.A. van Schaik

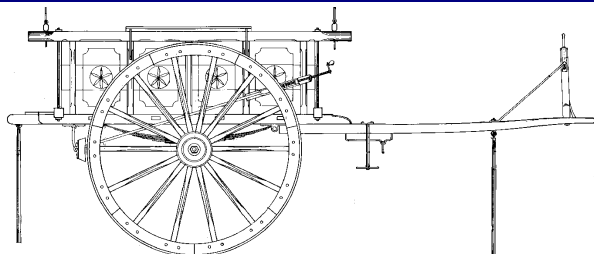
**40.31.080**

Portugese boerenkar

Schaal: 1 : 8 Aantal bladen: 3 Blz tekst: 0

Prijs leden: Prijs niet leden: €35,48

Inhoud:

Gradatie: C

Auteur: C. Nierse

dM 1996/7-10

Kopie artikel: 42.31.080 (7 blz)

40.31.081

oogstwagen uit Oost-Vlaanderen

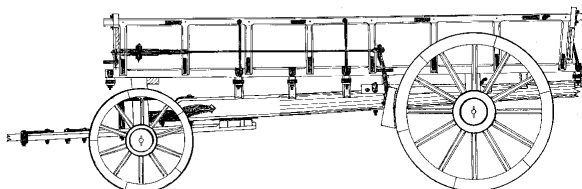

Schaal: 1 : 8 Aantal bladen: 5 Blz tekst: 0

Prijs leden: Prijs niet leden: €50,76

Inhoud:

Gradatie: C

Auteur: H. Dekker

40.31.082

Friese boerenwagen (Z.O.hoek)

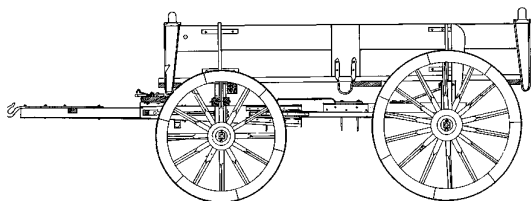

Schaal: 1 : 8 Aantal bladen: 9 Blz tekst: 0

Prijs leden: Prijs niet leden: €60,54

Inhoud:

Gradatie: C

Auteur: L.H.M. Vrijhoeven

40.31.083

Devon wagon

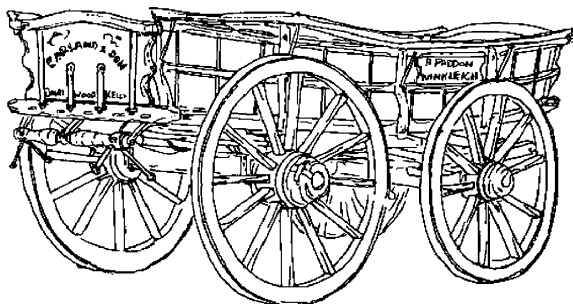

Schaal: 1 : 8 Aantal bladen: 3 Blz tekst: 0

Prijs leden: Prijs niet leden: €36,25

Inhoud: (+BB, 5 blz)

Gradatie: C

Auteur: John Thompson

40.31.084

Northamptonshire wagon

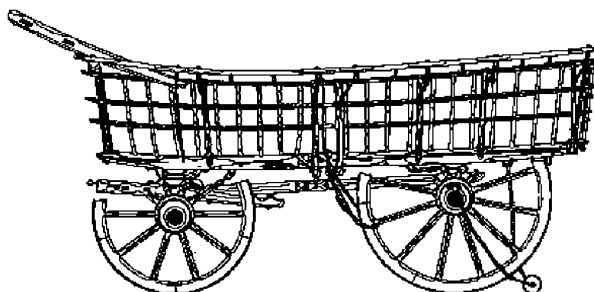

Schaal: 1 : 8 Aantal bladen: 5 Blz tekst: 0

Prijs leden: Prijs niet leden: €53,29

Inhoud: (+BB, 5 blz)

Gradatie: C

Auteur: John Thompson

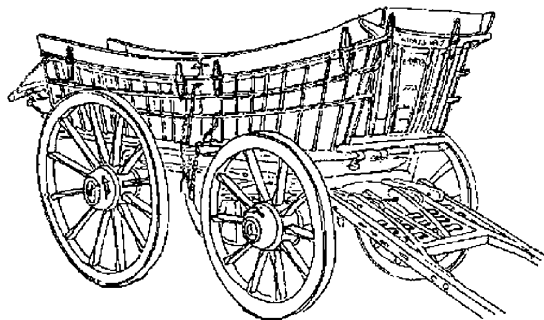
**40.31.085**

Lincolnshire wagon

Schaal: 1 : 8 Aantal bladen: 4 Blz tekst: 0

Prijs leden: Prijs niet leden: €44,44

Inhoud: (+BB, 6 blz)

Gradatie: C

Auteur: John Thompson

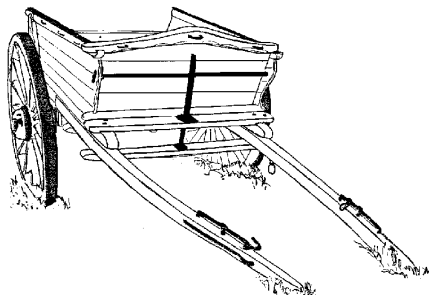
**40.31.086**

farm tipcart

Schaal: 1 : 8 Aantal bladen: 3 Blz tekst: 0

Prijs leden: Prijs niet leden: €36,25

Inhoud: (+BB, 3 blz)

Gradatie: C

Auteur: John Thompson

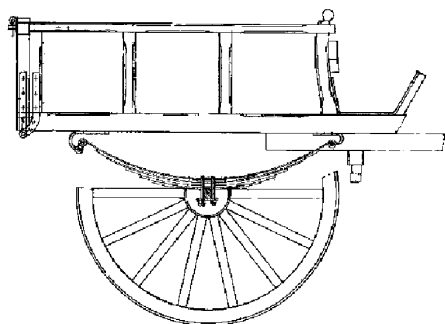
**40.31.087**

Gooise hittekar

Schaal: 1 : 8 Aantal bladen: 2 Blz tekst: 0

Prijs leden: Prijs niet leden: €22,16

Inhoud:

Gradatie: B

Auteur: J. van Roekel

naar gegevens van J. Albers v.d. Linden

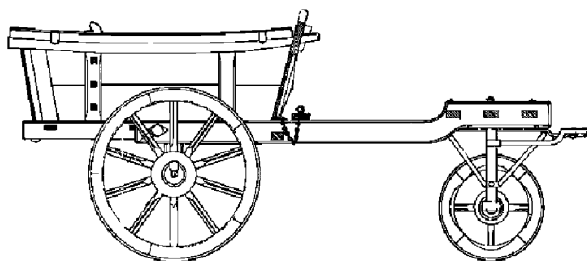
**40.31.088**

Zeeuwse driewielskar uit Waarde

Schaal: 1 : 8 Aantal bladen: 3 Blz tekst: 0

Prijs leden: Prijs niet leden: €47,98

Inhoud:

Gradatie: B

Auteur: C. Nierse

naar gegevens van J.H. Brink

dM 1998/4

Kopie artikel: 42.31.088 (3 blz)

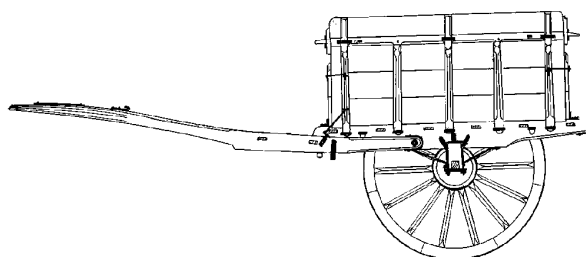
**40.31.089**

Belgische wipkar

Schaal: 1 : 8 Aantal bladen: 4 Blz tekst: 0

Prijs leden: Prijs niet leden: €42,43

Inhoud:

Gradatie: B

Auteur: H. Dekker

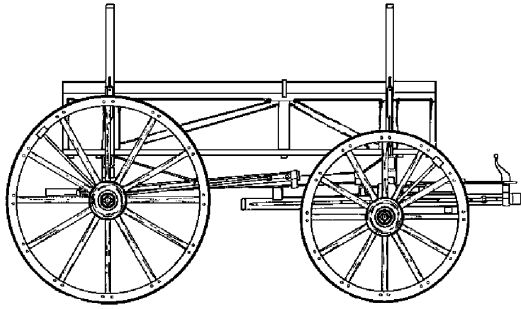
**40.31.090**

Turkse wagen

Schaal: 1 : 8 Aantal bladen: 11 Blz tekst: 0

Prijs leden: Prijs niet leden: € 62,99

Inhoud:

Gradatie: D

Auteur: W. Smedts

dM 1998/7

Kopie artikel: 42.31.090 (3 blz)

40.31.091

brugkar of "plankentil"

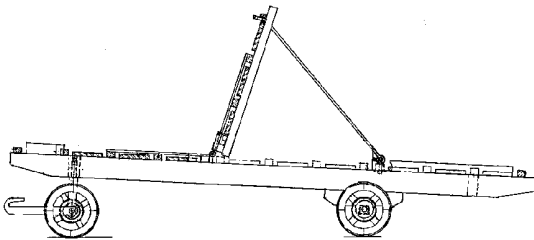

Schaal: 1 : 12 Aantal bladen: 1 Blz tekst: 0

Prijs leden: Prijs niet leden: € 16,56

Inhoud:

Gradatie: C

Auteur: J. van Roekel

dM 1999/9

Kopie artikel: 42.31.091 (2 blz)

40.31.092

hoogkar

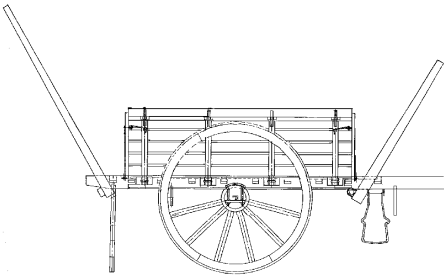

Schaal: 1 : 8 Aantal bladen: 5 Blz tekst: 0

Prijs leden: Prijs niet leden: € 47,59

Inhoud:

Gradatie: C

Auteur: M.v.d. Graef

dM 2000/3; 2001/3

Kopie artikel: 42.31.092 (6 blz)

40.31.093

Hedelse wagen

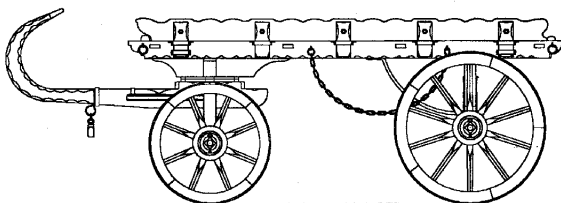

Schaal: 1 : 8 Aantal bladen: 2 Blz tekst: 0

Prijs leden: Prijs niet leden: € 26,54

Inhoud:

Gradatie: C

Auteur: W. Smedts

40.31.094

aardkar voor koe-aanspanning

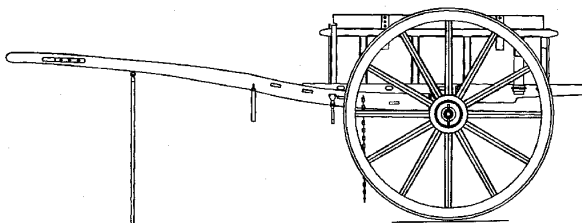

Schaal: 1 : 8 Aantal bladen: 3 Blz tekst: 0

Prijs leden: Prijs niet leden: € 35,48

Inhoud:

Gradatie: B

Auteur: W. Smedts

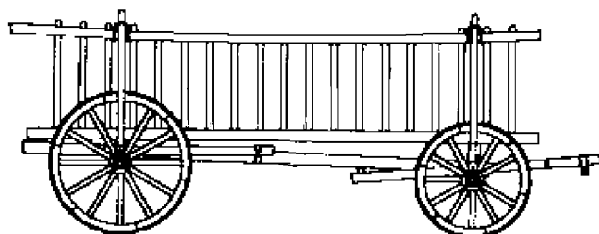
**40.31.095**

Duitse ladderwagen

Schaal: 1 : 8 Aantal bladen: 3 Blz tekst: 0

Prijs leden: Prijs niet leden: € 39,65

Inhoud:

Gradatie: B

Auteur: W. Smedts

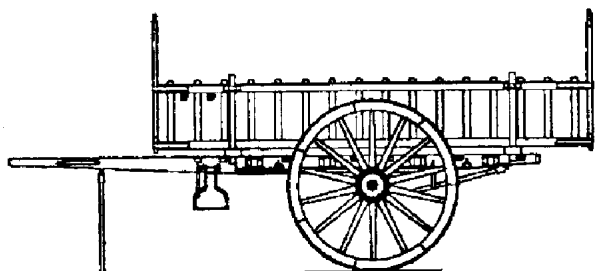
**40.31.096**

Limburgse ladderwagen

Schaal: 1 : 8 Aantal bladen: 3 Blz tekst: 0

Prijs leden: Prijs niet leden: € 39,65

Inhoud:

Gradatie: C

Auteur: W. Smedts

dM 2000/10; 2006/8 (foto's)

Kopie artikel 42.31.096 (2 blz)

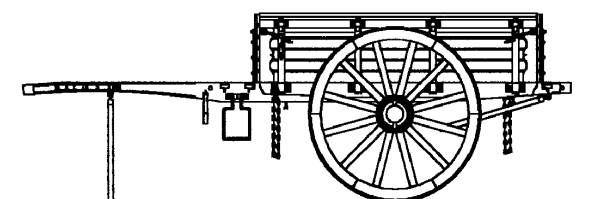
**40.31.097**

molenaarskar

Schaal: 1 : 8 Aantal bladen: 3 Blz tekst: 0

Prijs leden: Prijs niet leden: € 39,65

Inhoud:

Gradatie: B

Auteur: W. Smedts

dM 2000/10; 2006/8 (foto's)

Kopie artikel: 42.31.097 (4 blz)

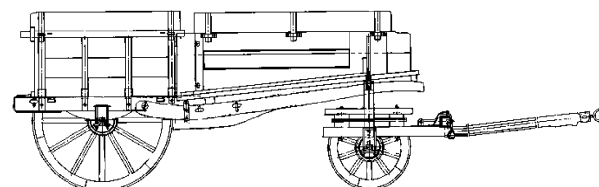
**40.31.098**

Brabantse trein

Schaal: 1 : 8 Aantal bladen: 7 Blz tekst: 0

Prijs leden: Prijs niet leden: € 64,30

Inhoud:

Gradatie: B

Auteur: M.v.d. Graef

dM 2000/6

Kopie artikel: 42.31.098 (3 blz)

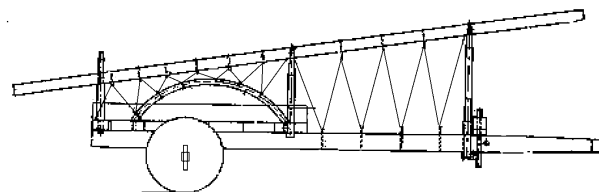
**40.31.099**

Turkse ossenkar

Schaal: 1 : Aantal bladen: 1 Blz tekst: 0

Prijs leden: Prijs niet leden: € 19,73

Inhoud:

Gradatie: B

Auteur: J. van Roekel

dM 2001/4

Kopie artikel: 42.31.099 (3 blz)

de tekening werd gemaakt aan de hand van een bestaand schaalmodel

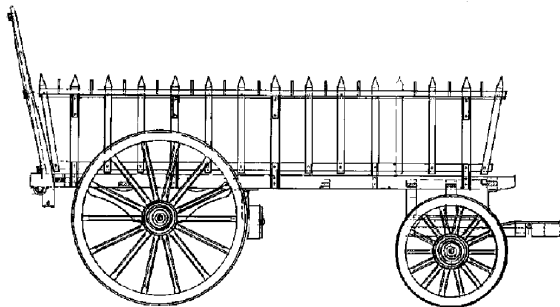
**40.31.100**

Franse oogstwagen

Schaal: 1 : 8 Aantal bladen: 2 Blz tekst: 0

Prijs leden: Prijs niet leden: € 29,56

Inhoud:

Gradatie: C

Auteur: J. van Roekel

naar gegevens van N. van Rijswijk

dM 2001/9

Kopie artikel: 42.31.100 (4 blz)

40.31.103

Belgische driewielkar met ton

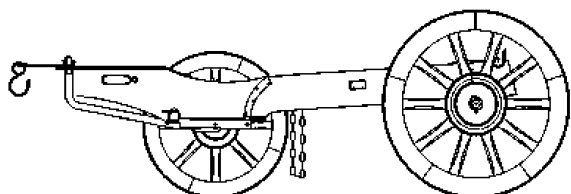

Schaal: 1 : 8 Aantal bladen: 3 Blz tekst: 0

Prijs leden: Prijs niet leden: € 35,48

Inhoud:

Gradatie: C

Auteur: W. Smedts

dM 2001/8

Kopie artikel: 42.31.103 (2 blz)

40.31.104

driewielkar uit Orvelte

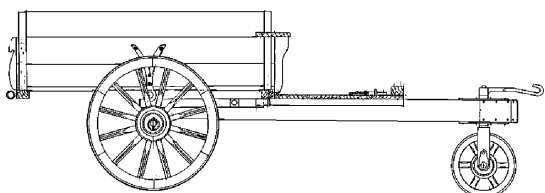

Schaal: 1 : 8 Aantal bladen: 4 Blz tekst: 0

Prijs leden: Prijs niet leden: € 42,43

Inhoud:

Gradatie: C

Auteur: C. Nierse

40.31.105

Duitse oogstwagen

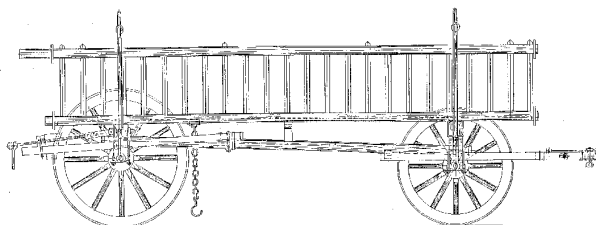

Schaal: 1 : 8 Aantal bladen: 5 Blz tekst: 0

Prijs leden: Prijs niet leden: € 46,36

Inhoud:

Gradatie: C

Auteur: H. Bos

dM 2002/4

Kopie artikel: 42.31.105 (3 blz)

40.31.106

landbouwwagen

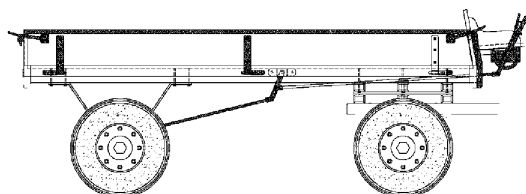

Schaal: 1 : 8 Aantal bladen: 4 Blz tekst: 0

Prijs leden: Prijs niet leden: € 42,43

Inhoud:

Gradatie: C

Auteur: F.P.J. Zwartjes

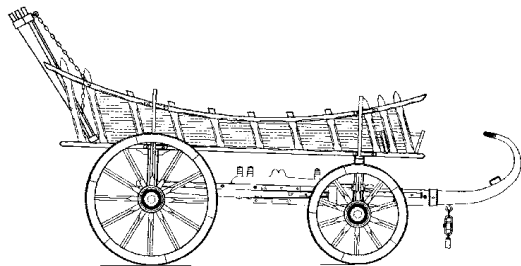
**40.31.107**

Utrechtse boerenwagen

Schaal: 1 : 8 Aantal bladen: 5 Blz tekst: 0

Prijs leden: Prijs niet leden: €51,38

Inhoud:

Gradatie: C

Auteur: W. Smedts

dM 2002/9

Kopie artikel: 42.31.107 (2 blz)

40.31.108

Roemeense wagen

Schaal: 1 : 8 Aantal bladen: 4 Blz tekst: 0

Prijs leden: Prijs niet leden: €48,30

Inhoud: (+BB, 3 blz)

Gradatie: D

Auteur: W. Smedts

dM 2002/10

Kopie artikel: 42.31.108 (3 blz)

40.31.109

Turkse ossenkar

Schaal: 1 : 8 Aantal bladen: 2 Blz tekst: 0

Prijs leden: Prijs niet leden: €31,61

Inhoud:

Gradatie: B

Auteur: W. Smedts

dM 2003/7

Kopie artikel: 42.31.109 (2 blz)

40.31.110

Taiwanese ossenkar

Schaal: 1 : 10 Aantal bladen: 1 Blz tekst: 0

Prijs leden: Prijs niet leden: €14,65

Inhoud:

Gradatie: B

Auteur: J. Reintjes

40.31.111

Noorse marktwagen

Schaal: 1 : 8 Aantal bladen: 3 Blz tekst: 0

Prijs leden: Prijs niet leden: €33,41

Inhoud:

Gradatie: C

Auteur: M. Alderden

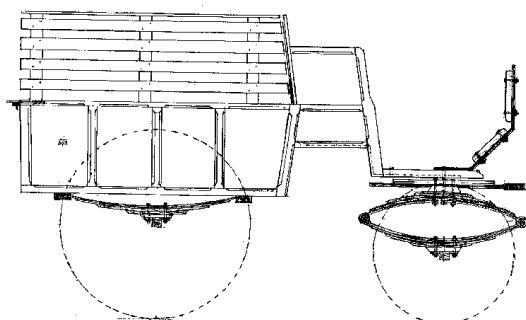
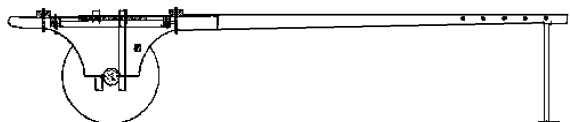
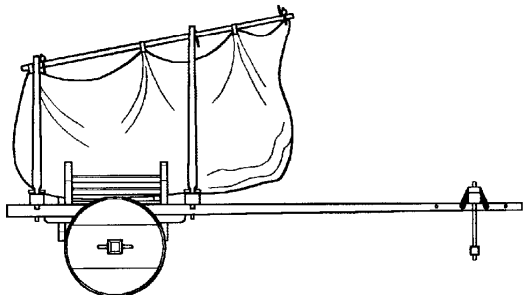
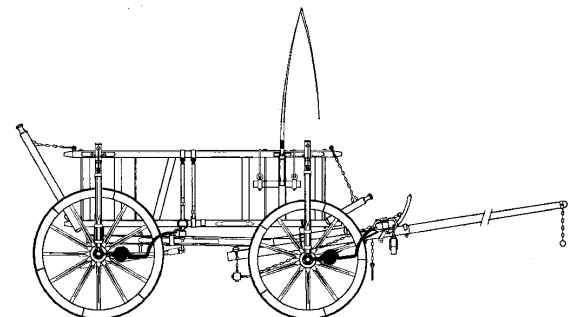

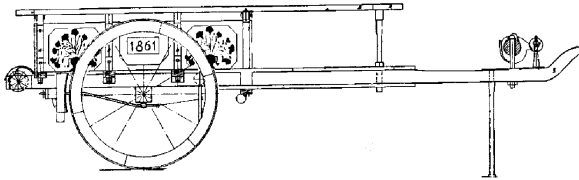
**40.31.112**

Italiaanse ossenkar

Schaal: 1 : 12 Aantal bladen: 2 Blz tekst: 0

Prijs leden: Prijs niet leden: €21,04

Inhoud:

Gradatie: C

Auteur: J. Breedveld

40.31.113

ossenkar uit Italië

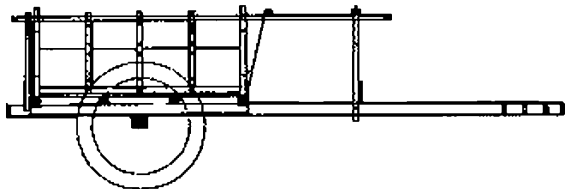

Schaal: 1 : 10 Aantal bladen: 4 Blz tekst: 0

Prijs leden: Prijs niet leden: €24,89

Inhoud:

Gradatie: C

Auteur: J. Reintjes

40.31.114

Portugese ossenkar

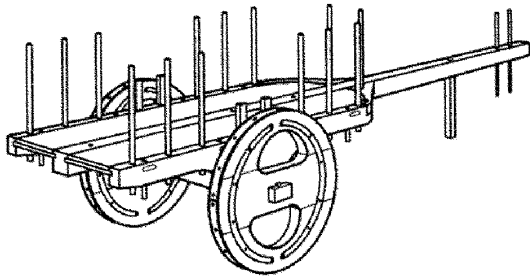

Schaal: 1 : 8 Aantal bladen: 1 Blz tekst: 0

Prijs leden: Prijs niet leden: €19,83

Inhoud:

Gradatie: C

Auteur: W. Smedts

40.31.115

Spaanse ossenkar

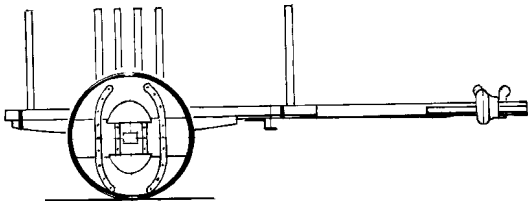

Schaal: 1 : 8 Aantal bladen: 1 Blz tekst: 0

Prijs leden: Prijs niet leden: €19,58

Inhoud:

Gradatie: B

Auteur: J. Breedveld

naar opmetingen door L.M. Vrijhoeven

40.31.116

Zeeuwse oogstwagen

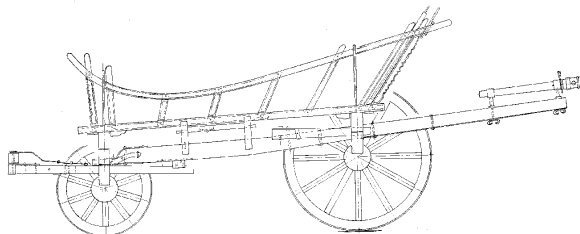

Schaal: 1 : 8 Aantal bladen: 5 Blz tekst: 0

Prijs leden: Prijs niet leden: €53,80

Inhoud:

Gradatie: C

Auteur: H. Bos

getekend naar gegevens van J. Houtwipper

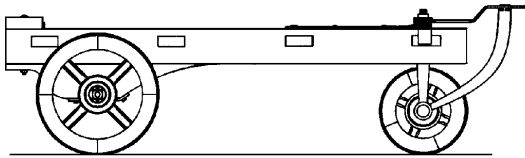
**40.31.117**

Kuilenslee

Schaal: 1 : 8 Aantal bladen: 4 Blz tekst: 0

Prijs leden: Prijs niet leden: € 22,46

Inhoud:

Gradatie: C

Auteur: L.H.M. Vrijhoeven

naar opmetingen van N. Engels

Wagen voor vervoer van landbouwgereedschap, zakgoed etc.

40.31.118

Breedwielwagen uit Kent

Schaal: 1 : 8 Aantal bladen: 5 Blz tekst: 8

Prijs leden: Prijs niet leden: € 81,30

Inhoud: gedetailleerde tekening; gedeeltelijk bemaat

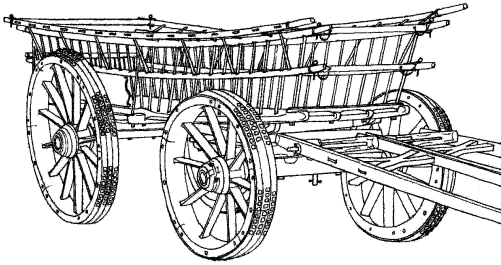

Gradatie: D

Auteur: J. Breedveld

naar oorspronkelijke tekening door H.E. Philpot, uit collectie John Thompson.

40.31.119

Vierwielskar uit Everbeek

Schaal: 1 : 8 Aantal bladen: 7 Blz tekst: 0

Prijs leden: Prijs niet leden: € 29,00

Inhoud: gedetailleerde modelbouwtekening

Gradatie: D

Auteur: J.G. Houtwipper

dM 4/2015

Kopie artikel 42.31.119 (4 blz)

40.31.120

Beerkar uit Vivenkapelle/Damme

Schaal: 1 : 8 Aantal bladen: 9 Blz tekst: 0

Prijs leden: Prijs niet leden: € 36,20

Inhoud: gedetailleerde modelbouwtekening; volledig bemaat

Gradatie: D

Auteur: J.G. Houtwipper

Dit model werd opgemeten in het Provinciaal Museum van het "Bulskampveld", te Beernem, België

dMB 9/2018

Kopie artikel: 42.31.120 (6 blz)

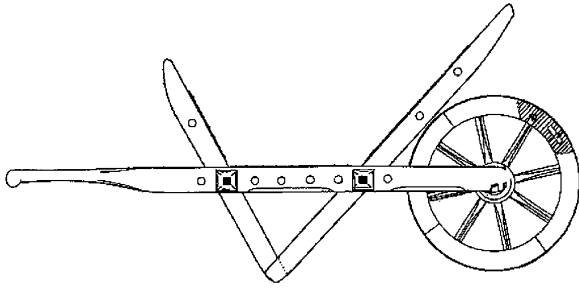

**40.32.004**

houthoof branders kruiwagen

Schaal: 1 : 8 Aantal bladen: 1 Blz tekst: 1

Prijs leden: Prijs niet leden: €11,09

Inhoud: (+BB, 1 blz)

Gradatie: B

Auteur: John Thompson

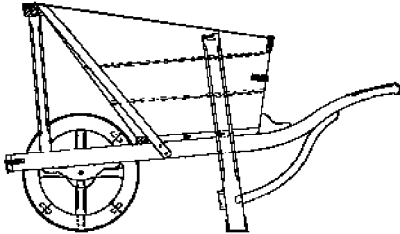
**40.32.007**

Zuidhollandse mestkruiwagen

Schaal: 1 : 8 Aantal bladen: 1 Blz tekst: 0

Prijs leden: Prijs niet leden: €17,13

Inhoud:

Gradatie: B

Auteur: F.P.J. Zwartjes

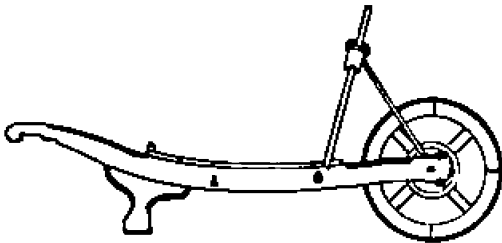
**40.32.008**

kruideniers of wasvrouwen kruiwagen

Schaal: 1 : 8 Aantal bladen: 1 Blz tekst: 0

Prijs leden: Prijs niet leden: €16,53

Inhoud:

Gradatie: B

Auteur: C. Nierse

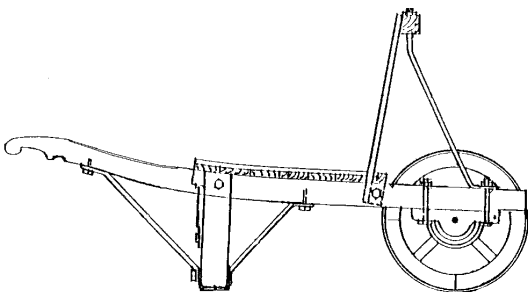
**40.32.009**

steenwagen

Schaal: 1 : 8 Aantal bladen: 1 Blz tekst: 0

Prijs leden: Prijs niet leden: €16,53

Inhoud:

Gradatie: B

Auteur: C. Nierse

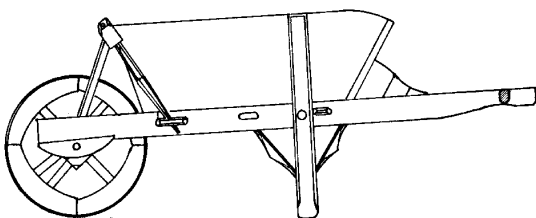
**40.32.010**

kruiwagen voor wegwerken

Schaal: 1 : 8 Aantal bladen: 1 Blz tekst: 0

Prijs leden: Prijs niet leden: €16,53

Inhoud:

Gradatie: B

Auteur: H. Esveldt

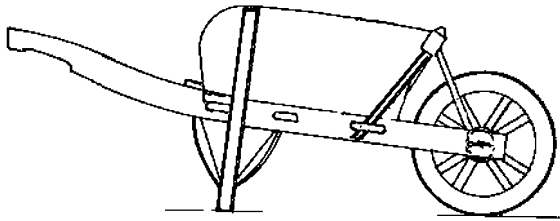
**40.32.011**

schuierwagen

Schaal: 1 : 8 Aantal bladen: 1 Blz tekst: 0

Prijs leden: Prijs niet leden: € 16,53

Inhoud:

Gradatie: B

Auteur: H. Esveldt

40.32.012

Oostenrijkse bakkerskruiwagen

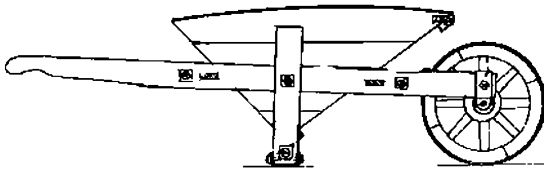

Schaal: 1 : 8 Aantal bladen: 2 Blz tekst: 1

Prijs leden: Prijs niet leden: € 19,53

Inhoud:

Gradatie: B

Auteur: C. Nierse

dM 1996/4,6,8

Kopie artikel: 42.32.012 (6 blz)

40.32.013

superloods kruiwagen

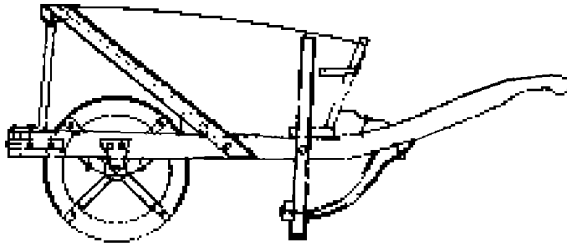

Schaal: 1 : 8 Aantal bladen: 1 Blz tekst: 0

Prijs leden: Prijs niet leden: € 16,53

Inhoud:

Gradatie: B

Auteur: H. Esveldt

40.32.014

Friese mestkruiwagen

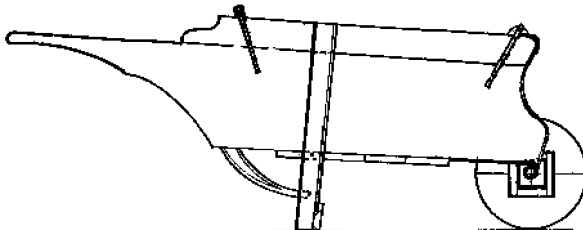

Schaal: 1 : 8 Aantal bladen: 1 Blz tekst: 0

Prijs leden: Prijs niet leden: € 16,53

Inhoud:

Gradatie: A

Auteur: H. Esveldt

zie ook de in kleine details afwijkende tekening 40.32.024

40.32.015

Westlandse kruiwagen

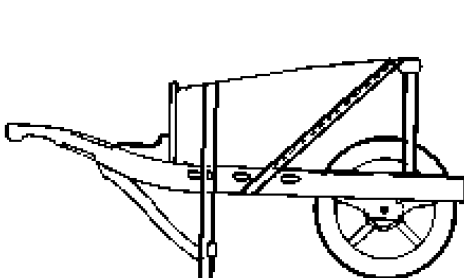

Schaal: 1 : 8 Aantal bladen: 1 Blz tekst: 0

Prijs leden: Prijs niet leden: € 16,53

Inhoud:

Gradatie: B

Auteur: H. Esveldt

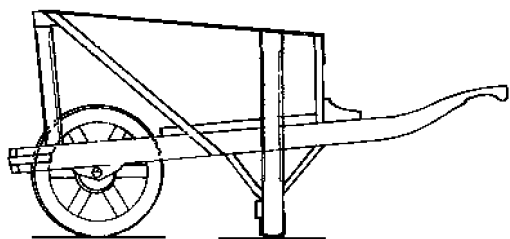
**40.32.016**

gasfabriek kruiwagen

Schaal: 1 : 8 Aantal bladen: 1 Blz tekst: 0

Prijs leden: Prijs niet leden: € 16,53

Inhoud:

Gradatie: B

Auteur: H. Esveldt

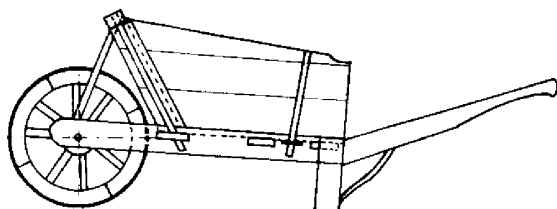
**40.32.017**

oude Twentse kruiwagen

Schaal: 1 : 8 Aantal bladen: 1 Blz tekst: 0

Prijs leden: Prijs niet leden: € 16,53

Inhoud:

Gradatie: C

Auteur: H. Esveldt

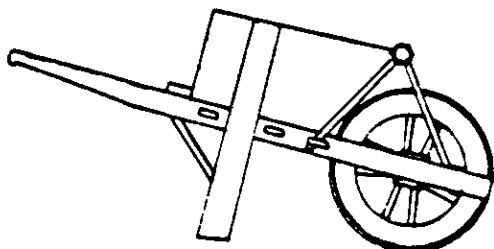
**40.32.018**

pionierskruiwagen

Schaal: 1 : 8 Aantal bladen: 1 Blz tekst: 0

Prijs leden: Prijs niet leden: € 16,53

Inhoud:

Gradatie: B

Auteur: H. Esveldt

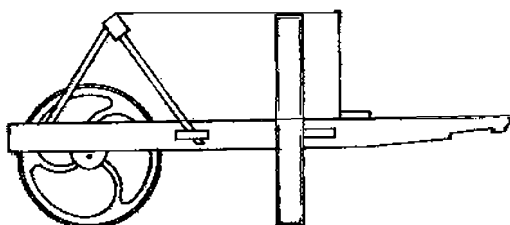
**40.32.019**

pionier kruiwagen Koninklijk Nederlandsch Indische Leger 1915

Schaal: 1 : 8 Aantal bladen: 1 Blz tekst: 0

Prijs leden: Prijs niet leden: € 16,53

Inhoud:

Gradatie: B

Auteur: H. Esveldt

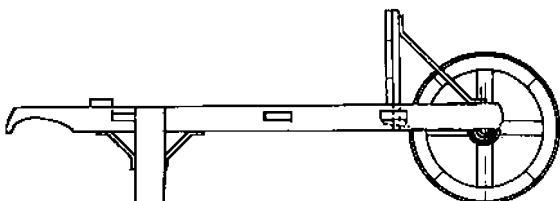
**40.32.020**

Drentse turfkruiwagen

Schaal: 1 : 8 Aantal bladen: 1 Blz tekst: 0

Prijs leden: Prijs niet leden: € 11,09

Inhoud:

Gradatie: B

Auteur: H. Esveldt

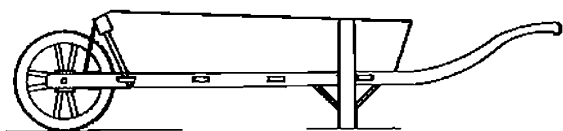
**40.32.021**

aardappel kruiwagen

Schaal: 1 : 8 Aantal bladen: 1 Blz tekst: 0

Prijs leden: Prijs niet leden: € 11,09

Inhoud:

Gradatie: B

Auteur: H. Esveldt

40.32.022

Oostenrijkse kruiwagen

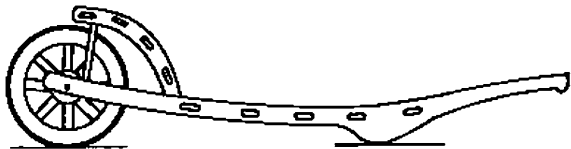

Schaal: 1 : 8 Aantal bladen: 1 Blz tekst: 0

Prijs leden: Prijs niet leden: € 16,53

Inhoud:

Gradatie: B

Auteur: H. Esveldt

40.32.024

Friese mestkruiwagen

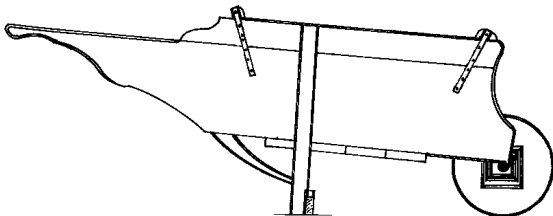

Schaal: 1 : 8 Aantal bladen: 1 Blz tekst: 0

Prijs leden: Prijs niet leden: € 16,53

Inhoud:

Gradatie: A

Auteur: C. Nierse

zie ook de in kleine details afwijkende tekening 40.32.012

40.32.025

Noord-Brabantse kruiwagen

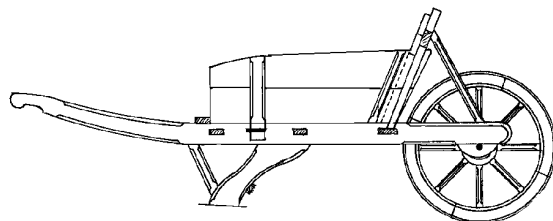

Schaal: 1 : 8 Aantal bladen: 1 Blz tekst: 0

Prijs leden: Prijs niet leden: € 16,53

Inhoud:

Gradatie: C

Auteur: C. Nierse

40.32.026

veen- en aardappelkruiwagen

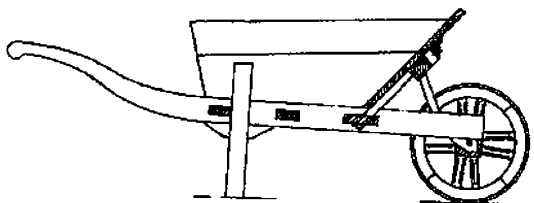

Schaal: 1 : 8 Aantal bladen: 1 Blz tekst: 0

Prijs leden: Prijs niet leden: € 16,53

Inhoud:

Gradatie: C

Auteur: C. Nierse

40.32.027

turfkruiwagen

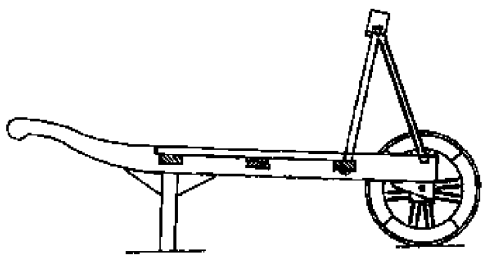

Schaal: 1 : 8 Aantal bladen: 1 Blz tekst: 0

Prijs leden: Prijs niet leden: € 16,53

Inhoud:

Gradatie: C

Auteur: C. Nierse

40.32.028

boerenkruiwagen

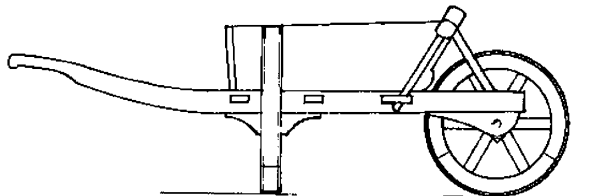

Schaal: 1 : 8 Aantal bladen: 1 Blz tekst: 0

Prijs leden: Prijs niet leden: € 16,53

Inhoud:

Gradatie: C

Auteur: H. Esveldt

40.32.029

bakkerskruiwagen

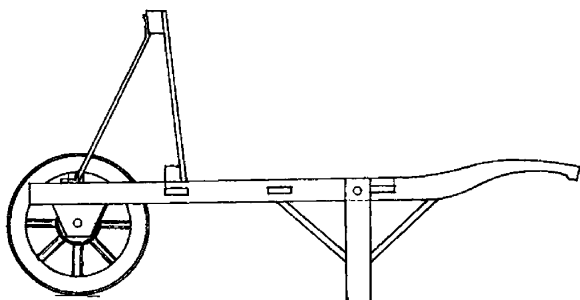

Schaal: 1 : 8 Aantal bladen: 1 Blz tekst: 0

Prijs leden: Prijs niet leden: € 16,53

Inhoud:

Gradatie: B

Auteur: N.V.M.

40.32.030

sackkarre

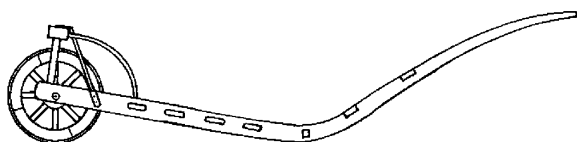

Schaal: 1 : 8 Aantal bladen: 1 Blz tekst: 0

Prijs leden: Prijs niet leden: € 16,53

Inhoud:

Gradatie: B

Auteur: H. Esveldt

40.32.034

kruiwagen uit de Valle d'Aosta

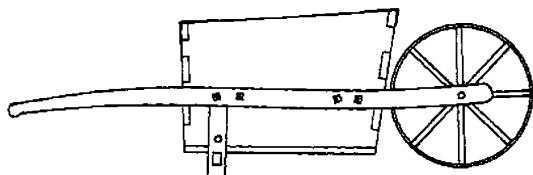

Schaal: 1 : 8 Aantal bladen: 1 Blz tekst: 0

Prijs leden: Prijs niet leden: € 11,09

Inhoud:

Gradatie: C

Auteur: C.P.H. Verkade

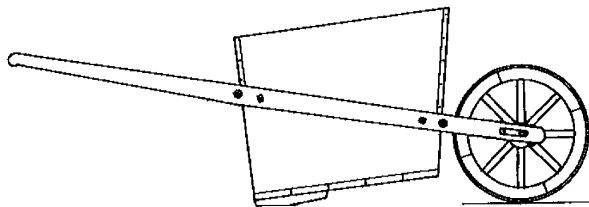
**40.32.035**

kruiwagen uit de Valle d'Aosta

Schaal: 1 : 8 Aantal bladen: 1 Blz tekst: 0

Prijs leden: Prijs niet leden: € 11,09

Inhoud:

Gradatie: C

Auteur: C.P.H. Verkade

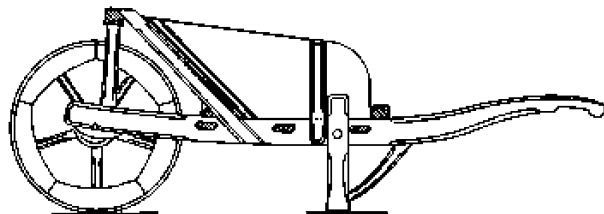
**40.32.036**

Gelderse kruiwagen

Schaal: 1 : 8 Aantal bladen: 1 Blz tekst: 0

Prijs leden: Prijs niet leden: € 16,53

Inhoud:

Gradatie: C

Auteur: C. Nierse

dM 1989/18,9

Kopie artikel: 42.32.036 (2 blz)

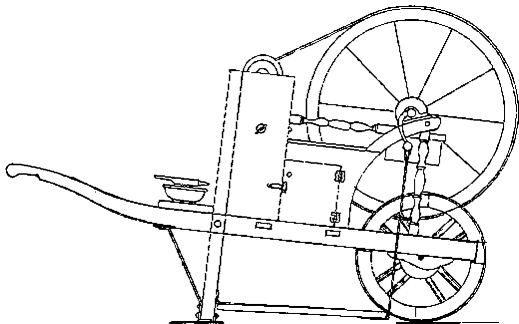
**40.32.037**

scharensleepkruiwagen

Schaal: 1 : 8 Aantal bladen: 2 Blz tekst: 0

Prijs leden: Prijs niet leden: € 26,46

Inhoud:

Gradatie: E

Auteur: C. Nierse

dM 1989/12

Kopie artikel: 42.32.037 (3 blz)

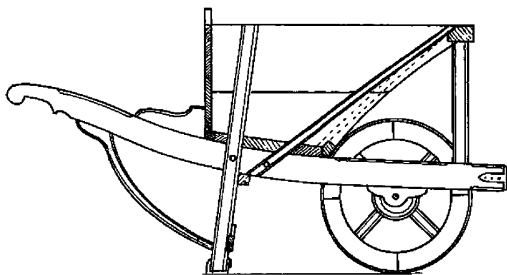
**40.32.038**

metselaarskruiwagen

Schaal: 1 : 8 Aantal bladen: 1 Blz tekst: 0

Prijs leden: Prijs niet leden: € 16,53

Inhoud:

Gradatie: C

Auteur: C. Nierse

dM 1990/12

Kopie artikel: 42.32.038 (2 blz)

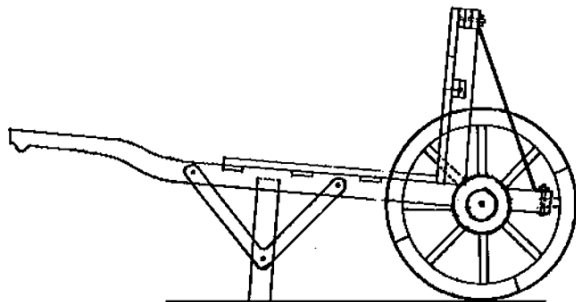
**40.32.039**

fabriekskruiwagen

Schaal: 1 : 8 Aantal bladen: 1 Blz tekst: 0

Prijs leden: Prijs niet leden: € 16,53

Inhoud:

Gradatie: B

Auteur: C. Senders

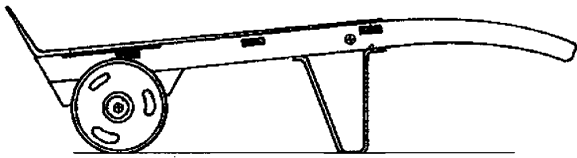
**40.32.040**

steekwagen

Schaal: 1 : 8 Aantal bladen: 1 Blz tekst: 0

Prijs leden: Prijs niet leden: € 10,75

Inhoud:

Gradatie: B

Auteur: C. Nierse

40.32.041

lerse kruiwagen

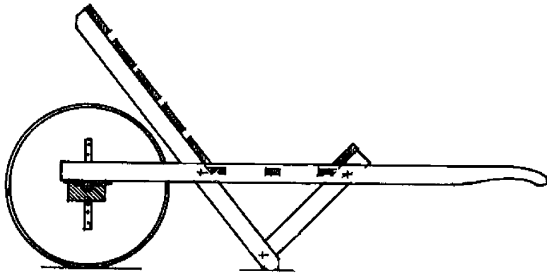

Schaal: 1 : 8 Aantal bladen: 1 Blz tekst: 0

Prijs leden: Prijs niet leden: € 16,53

Inhoud:

Gradatie: A

Auteur: C. Nierse

40.32.042

Luxemburgse hooikruiwagen

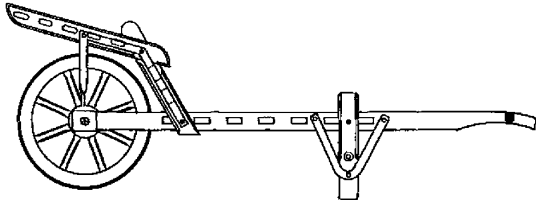

Schaal: 1 : 8 Aantal bladen: 1 Blz tekst: 0

Prijs leden: Prijs niet leden: € 16,53

Inhoud:

Gradatie: C

Auteur: T. Hermans

dM 1993/6

Kopie artikel: 42.32.042 (2 blz)

40.32.043

vlaskruiwagen

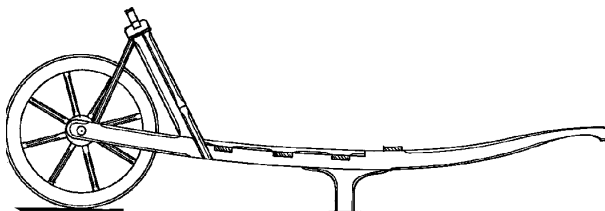

Schaal: 1 : 8 Aantal bladen: 1 Blz tekst: 0

Prijs leden: Prijs niet leden: € 16,56

Inhoud:

Gradatie: B

Auteur: C. Nierse

40.32.044

Oostenrijkse bakkruiwagen (klein model)

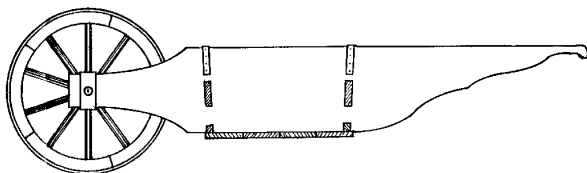

Schaal: 1 : 8 Aantal bladen: 1 Blz tekst: 0

Prijs leden: Prijs niet leden: € 16,56

Inhoud:

Gradatie: B

Auteur: C. Nierse

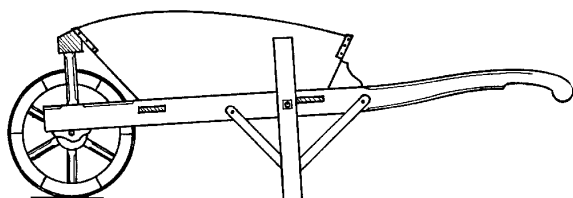
**40.32.045**

baanwerkerskruiwagen

Schaal: 1 : 8 Aantal bladen: 1 Blz tekst: 0

Prijs leden: Prijs niet leden: € 16,56

Inhoud:

Gradatie: C

Auteur: C. Nierse

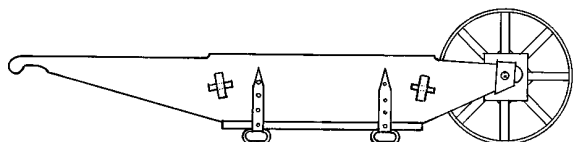
**40.32.046**

mestkruiwagen uit het Zwarte Woud

Schaal: 1 : 8 Aantal bladen: 1 Blz tekst: 0

Prijs leden: Prijs niet leden: € 16,56

Inhoud:

Gradatie: C

Auteur: C. Nierse

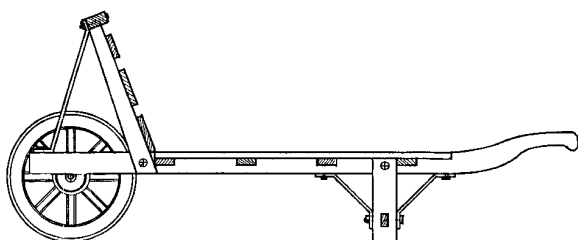
**40.32.047**

drogeturfkruiwagen

Schaal: 1 : 8 Aantal bladen: 1 Blz tekst: 0

Prijs leden: Prijs niet leden: € 16,56

Inhoud:

Gradatie: B

Auteur: C. Nierse

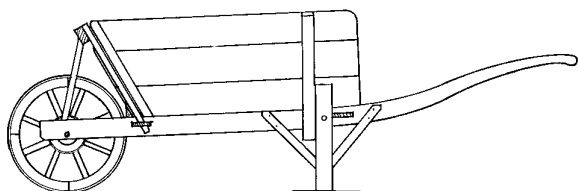
**40.32.048**

Gelders-Overijssels type kruiwagen

Schaal: 1 : 8 Aantal bladen: 1 Blz tekst: 0

Prijs leden: Prijs niet leden: € 16,56

Inhoud:

Gradatie: B

Auteur: J. Ziemerink

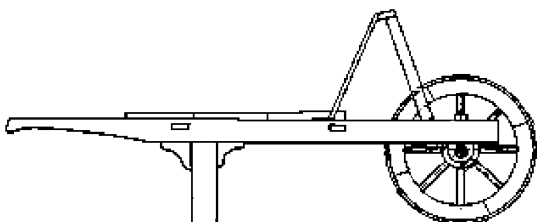
**40.32.049**

houten kruiwagen

Schaal: 1 : 8 Aantal bladen: 1 Blz tekst: 0

Prijs leden: Prijs niet leden: € 10,86

Inhoud:

Gradatie: B

Auteur: H. Esveldt

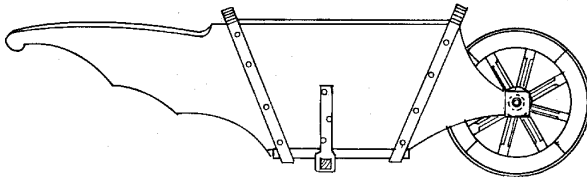
**40.32.050**

Pohlheimer kruiwagen en landbouwgereedschap

Schaal: 1 : 8 Aantal bladen: 1 Blz tekst: 0

Prijs leden: Prijs niet leden: € 17,13

Inhoud:

Gradatie: B

Auteur: C.L. Dijkgraaf

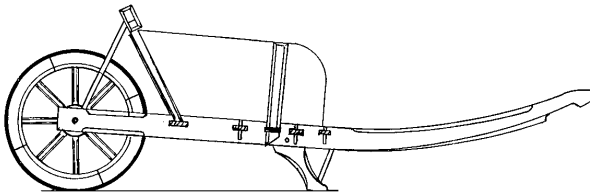
**40.32.051**

Belgische kruiwagen

Schaal: 1 : 8 Aantal bladen: 1 Blz tekst: 0

Prijs leden: Prijs niet leden: € 16,56

Inhoud:

Gradatie: C

Auteur: H. Dekker

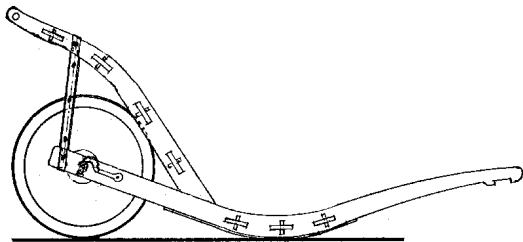
**40.32.052**

Moezel-Wolff kruiwagen

Schaal: 1 : 8 Aantal bladen: 1 Blz tekst: 0

Prijs leden: Prijs niet leden: € 16,56

Inhoud:

Gradatie: C

Auteur: H. Bos

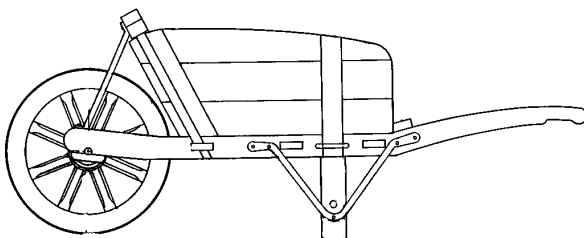
**40.32.053**

bakkruiwagen uit midden- en noord Limburg

Schaal: 1 : 8 Aantal bladen: 1 Blz tekst: 0

Prijs leden: Prijs niet leden: € 16,56

Inhoud:

Gradatie: C

Auteur: T. Hermans

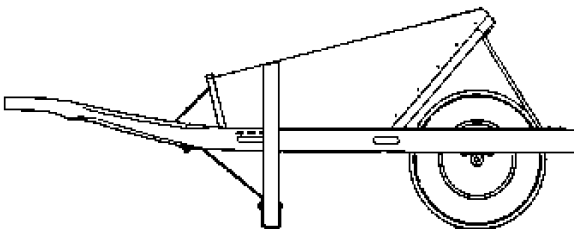
**40.32.054**

Limburgse bakkruiwagen van vóór 1940

Schaal: 1 : 5 Aantal bladen: 3 Blz tekst: 0

Prijs leden: Prijs niet leden: € 18,60

Inhoud:

Gradatie: C

Auteur: J.P.L. Heemèls

40.32.055

lattenkruiwagen

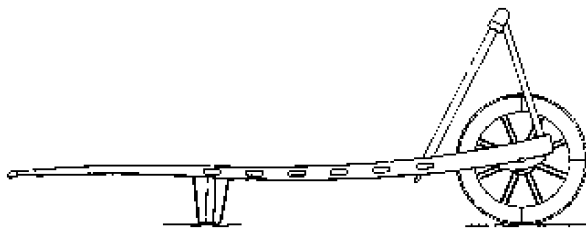

Schaal: 1 : 8 Aantal bladen: 1 Blz tekst: 0

Prijs leden: Prijs niet leden: € 10,84

Inhoud:

Gradatie: A

Auteur: W. Smedts

40.32.056

turfkruiwagen uit de Peel

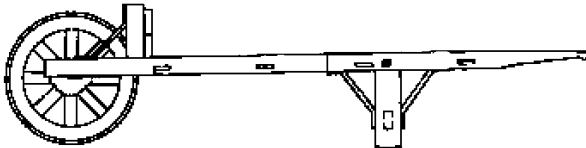

Schaal: 1 : 8 Aantal bladen: 1 Blz tekst: 0

Prijs leden: Prijs niet leden: € 16,56

Inhoud:

Gradatie: A

Auteur: M.v.d. Graef

dM 1999/1

Kopie artikel: 42.32.056 (1 blz)

40.32.057

Zuidlimburgse graskruiwagen

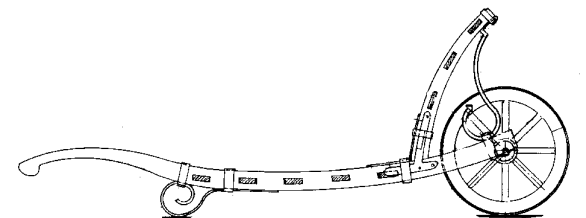

Schaal: 1 : 8 Aantal bladen: 1 Blz tekst: 0

Prijs leden: Prijs niet leden: € 10,84

Inhoud:

Gradatie: B

Auteur: H. van Hemert

40.32.058

steenkruiwagen

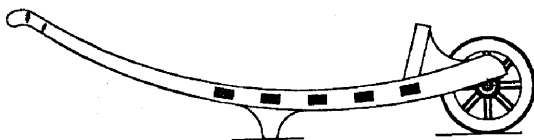

Schaal: 1 : 8 Aantal bladen: 1 Blz tekst: 0

Prijs leden: Prijs niet leden: € 10,84

Inhoud:

Gradatie: B

Auteur: W. Smedts

40.32.059

drogeturfkruiwagen

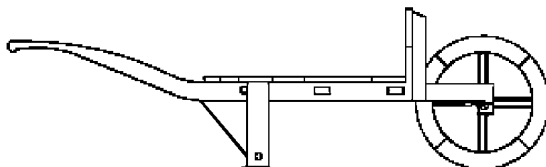

Schaal: 1 : 8 Aantal bladen: 1 Blz tekst: 0

Prijs leden: Prijs niet leden: € 10,84

Inhoud:

Gradatie: B

Auteur: W. Smedts

naar gegevens van C. Senders

dM 2001/9

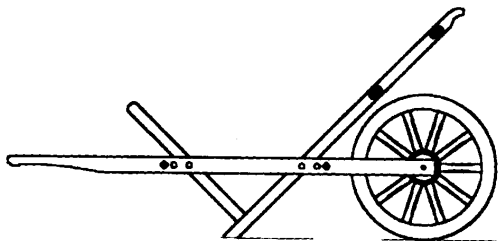
**40.32.060**

houtkruiwagen

Schaal: 1 : 8 Aantal bladen: 1 Blz tekst: 0

Prijs leden: Prijs niet leden: € 10,84

Inhoud:

Gradatie: B

Auteur: W. Smedts

naar gegevens van Cees Senders

dM 2001/9

40.32.061

visventerskruiwagen

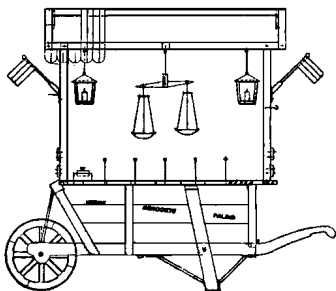

Schaal: 1 : 8 Aantal bladen: 1 Blz tekst: 0

Prijs leden: Prijs niet leden: € 19,73

Inhoud:

Gradatie: C

Auteur: J. van Roekel

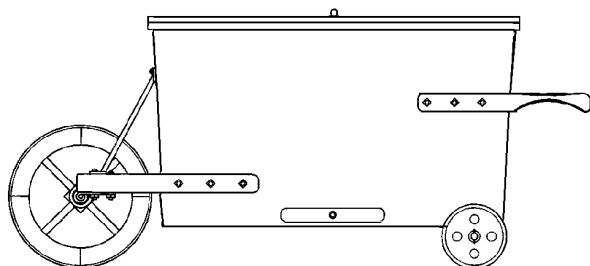
**40.32.062**

Schotse hoge kruiwagen

Schaal: 1 : 8 Aantal bladen: 1 Blz tekst: 0

Prijs leden: Prijs niet leden: € 17,66

Inhoud:

Gradatie: A

Auteur: W. Smedts

dM 2003/9

Kopie artikel: 42.32.062 (1 blz) (geen bouwbeschrijving)

40.32.063

scharensleepkruiwagen

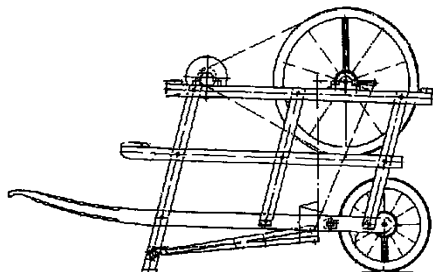

Schaal: 1 : 8 Aantal bladen: 2 Blz tekst: 0

Prijs leden: Prijs niet leden: € 26,66

Inhoud:

Gradatie: B

Auteur: J. Breedveld

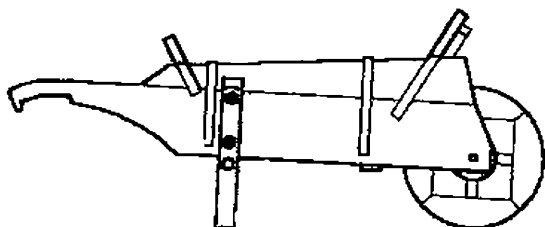
**40.32.064**

Hongaarse bouwkruiwagen

Schaal: 1 : 8 Aantal bladen: 1 Blz tekst: 0

Prijs leden: Prijs niet leden: € 10,75

Inhoud:

Gradatie: B

Auteur: W. Smedts

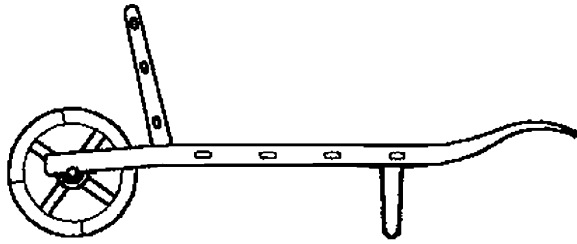
**40.32.065**

Hongaarse lattenwagen

Schaal: 1 : 8 Aantal bladen: 1 Blz tekst: 0

Prijs leden: Prijs niet leden: € 10,75

Inhoud:

Gradatie: B

Auteur: W. Smedts

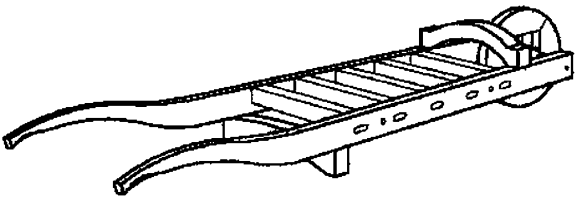
**40.32.066**

Hongaarse vatkruiwagen

Schaal: 1 : 8 Aantal bladen: 1 Blz tekst: 0

Prijs leden: Prijs niet leden: € 10,75

Inhoud:

Gradatie: B

Auteur: W. Smedts

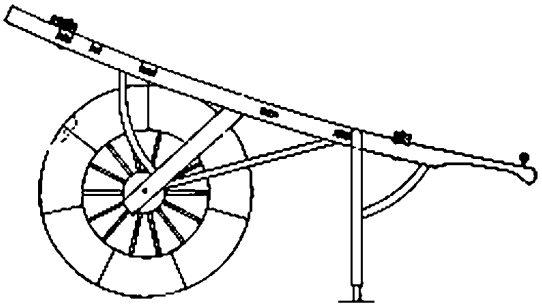
**40.32.067**

Chinese kruiwagen

Schaal: 1 : 8 Aantal bladen: 1 Blz tekst: 0

Prijs leden: Prijs niet leden: € 10,84

Inhoud:

Gradatie: B

Auteur: J. Reintjes

dM 2001/6

Kopie artikel: 42.32.067 (2 blz)

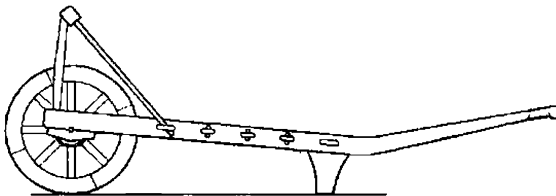
**40.32.068**

heibezemkruiwagen

Schaal: 1 : 8 Aantal bladen: 1 Blz tekst: 0

Prijs leden: Prijs niet leden: € 16,75

Inhoud:

Gradatie: B

Auteur: W. Smedts

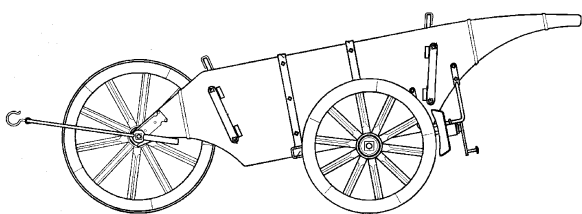
**40.32.069**

Oostenrijkse 3-wielige kruiwagen

Schaal: 1 : 8 Aantal bladen: 2 Blz tekst: 0

Prijs leden: Prijs niet leden: € 21,38

Inhoud:

Gradatie: B

Auteur: W. Smedts

dM 2006/5

Kopie artikel: 42.32.069 (2 blz)

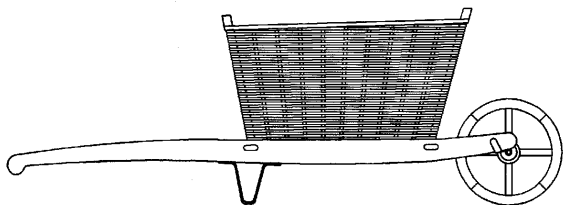
**40.32.070**

Oostenrijkse houtskoolkruiwagen

Schaal: 1 : 8 Aantal bladen: 1 Blz tekst: 0

Prijs leden: Prijs niet leden: € 16,64

Inhoud:

Gradatie: B

Auteur: W. Smedts

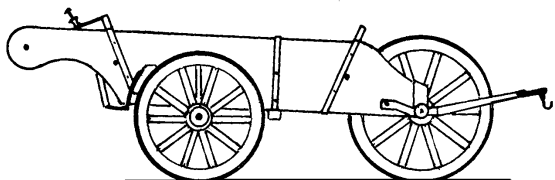
**40.32.071**

Duitse 3-wielige kruiwagen

Schaal: 1 : 8 Aantal bladen: 1 Blz tekst: 0

Prijs leden: Prijs niet leden: € 19,58

Inhoud:

Gradatie: B

Auteur: J. Breedveld

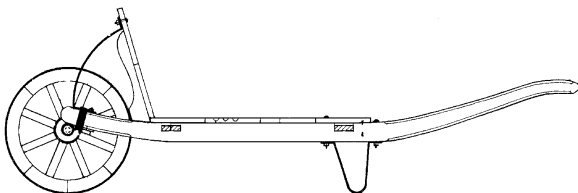
**40.32.072**

Oostenrijkse kruiwagen uit de Kalkalpen

Schaal: 1 : 8 Aantal bladen: 1 Blz tekst: 0

Prijs leden: Prijs niet leden: € 10,65

Inhoud:

Gradatie: B

Auteur: J. Breedveld

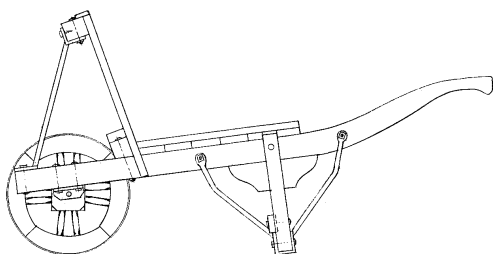
**40.32.073**

Steenkruiwagen uit Heemskerk

Schaal: 1 : 8 Aantal bladen: 2 Blz tekst: 1

Prijs leden: Prijs niet leden: € 13,73

Inhoud: gedetailleerde modelbouwtekening; info en kleurenafbeelding

Gradatie: A

Auteur: J.G. Houtwipper

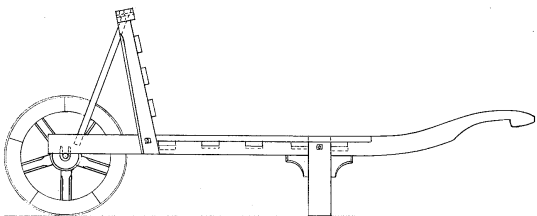
**40.32.074**

droge turf kruiwagen uit Schonebeek

Schaal: 1 : 8 Aantal bladen: 2 Blz tekst: 1

Prijs leden: Prijs niet leden: € 13,73

Inhoud: gedetailleerde modelbouwtekening; info en kleurenafbeelding

Gradatie: A

Auteur: J.G. Houtwipper

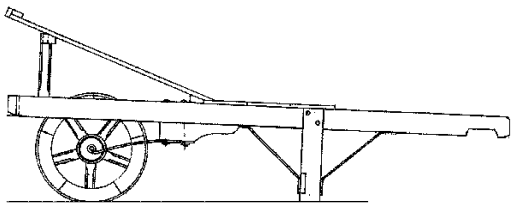
**40.32.075**

geveerde aardbeienkruiwagen uit Aalsmeer

Schaal: 1 : 8 Aantal bladen: 2 Blz tekst: 1

Prijs leden: Prijs niet leden: € 13,73

Inhoud: gedetailleerde modelbouwtekening; info en kleurenafbeelding

Gradatie: C

Auteur: J.G. Houtwipper

40.32.076

hooikniert met wiel

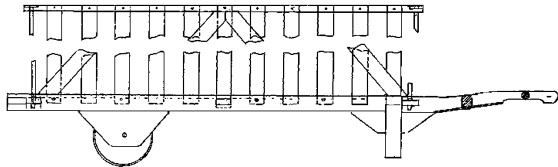

Schaal: 1 : 8 Aantal bladen: 3 Blz tekst: 0

Prijs leden: Prijs niet leden: € 18,36

Inhoud:

Gradatie: B

Auteur: J.G. Houtwipper

dM 2006/10, 2016/10

Kopie artikel: 42.41.039 (4 blz)

de hooikniert werd gebruikt om hooi van de hooimijt naar de stal te transporteren

De tekening is die bij het artikel uit 2016

40.32.076

hooikniert met wiel



Schaal: 1 : 8 Aantal bladen: 3 Blz tekst: 0

Prijs leden: Prijs niet leden: € 18,36

Inhoud:

Gradatie: B

Auteur: J.G. Houtwipper

dM 2006/10, 2016/10

Kopie artikel: 42.41.039 (4 blz)

de hooikniert werd gebruikt om hooi van de hooimijt naar de stal te transporteren

De tekening is die bij het artikel uit 2016

40.32.077

Friese Melkerskruiwagen

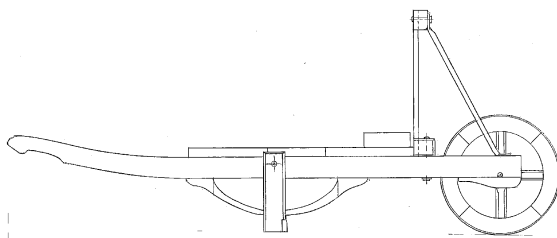

Schaal: 1 : 8 Aantal bladen: 2 Blz tekst: 0

Prijs leden: Prijs niet leden: € 13,10

Inhoud: gedetailleerde modelbouwtekening

Gradatie: B

Auteur: J.G. Houtwipper

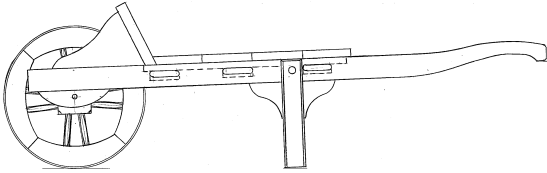
**40.32.078**

Steenzetterskruiwagen

Schaal: 1 : 8 Aantal bladen: 2 Blz tekst: 0

Prijs leden: Prijs niet leden: € 13,10

Inhoud: gedetailleerde modelbouwtekening

Gradatie: B

Auteur: J.G. Houtwipper

de steenzetterskruiwagen werd gebruikt door dijkwerkers die de basaltblokken voor de bekleding van het dijklichaam plaatstetn. Hij is daarvoor extra sterk uitgeveerd.

40.32.079

Vlaskruiwagen

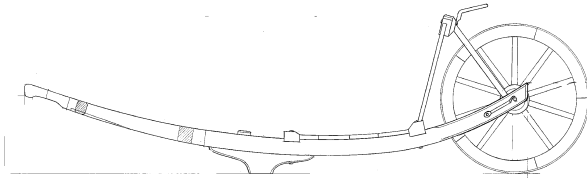

Schaal: 1 : 8 Aantal bladen: 2 Blz tekst: 0

Prijs leden: Prijs niet leden: € 13,10

Inhoud: gedetailleerde modelbouwtekening

Gradatie: B

Auteur: J.G. Houtwipper

**40.32.080**

Kruiwagen uit de zilvermijn bij Lauthetal

Schaal: 1 : 8 Aantal bladen: 2 Blz tekst: 0

Prijs leden: Prijs niet leden: € 13,25

Inhoud: gedetailleerde modelbouwtekening

Gradatie: C

Auteur: J.G. Houtwipper

Een gedetailleerde tekening voor een niet al te eenvoudig, bijzonder model

dM 6-2016

Kopie artikel: 42.32.080 (2 blz)

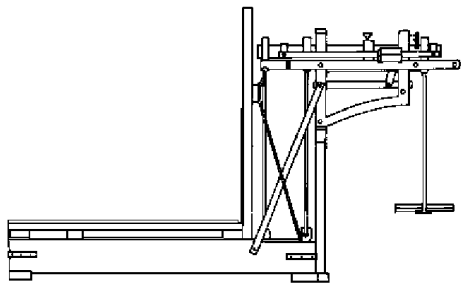
**40.35.001**

bascule

Schaal: 1 : 4 Aantal bladen: 4 Blz tekst: 0

Prijs leden: Prijs niet leden: €42,31

Inhoud:

Gradatie: D

Auteur: H. Esveldt

dM 1985/9

Kopie artikel: 42.35.001 (2 blz)

40.35.002

Brabants spinnewiel

Schaal: 1 : Aantal bladen: 7 Blz tekst: 0

Prijs leden: Prijs niet leden: €67,50

Inhoud:

Gradatie: C

Auteur: H. Esveldt

dM 1986/8

Kopie artikel: 42.35.002 (1 blz)

40.35.003

klokkestoel uit Boijl

Schaal: 1 : 20 Aantal bladen: 2 Blz tekst: 0

Prijs leden: Prijs niet leden: €31,34

Inhoud:

Gradatie: A

Auteur: D. Betram

dM 1984/7,8

Kopie artikel: 42.35.003 (6 blz)

40.35.005

Duits spinnewiel

Schaal: 1 : 5 Aantal bladen: 2 Blz tekst: 0

Prijs leden: Prijs niet leden: €14,09

Inhoud:

Gradatie: C

Auteur: A.H. van Eijk

40.35.006

Hindeloper spinnewiel

Schaal: 1 : 4 Aantal bladen: 2 Blz tekst: 0

Prijs leden: Prijs niet leden: €14,09

Inhoud:

Gradatie: C

Auteur: A.H. van Eijk

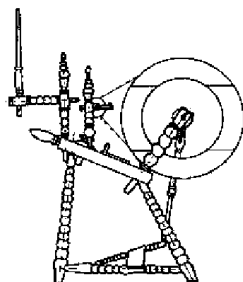
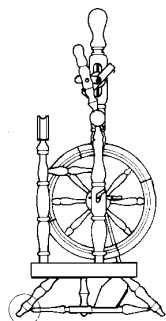
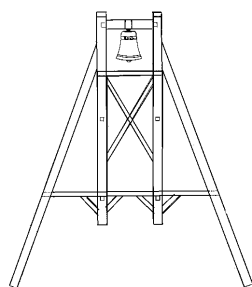
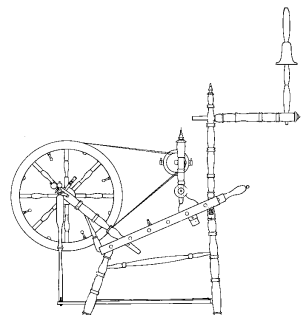

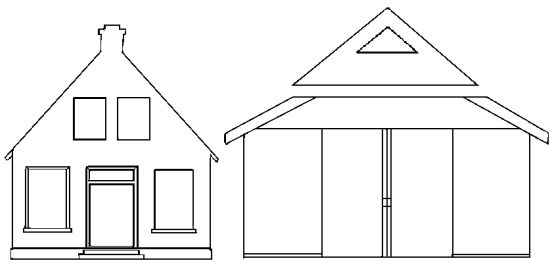
**40.35.007**

speelhuis

Schaal: 1 : Aantal bladen: 2 Blz tekst: 0

Prijs leden: Prijs niet leden: €31,15

Inhoud:

Gradatie: A

Auteur: A.F.J. Dunweg

dM 1987/11

Kopie artikel: 42.35.007 (4 blz)

40.35.008

speelboerderij

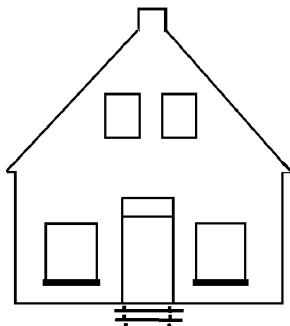

Schaal: 1 : Aantal bladen: 2 Blz tekst: 0

Prijs leden: Prijs niet leden: €22,35

Inhoud:

Gradatie: A

Auteur: A.F.J. Dunweg

Kopie artikel: 42.35.008 (11 blz)

40.35.009

hobbelpaard

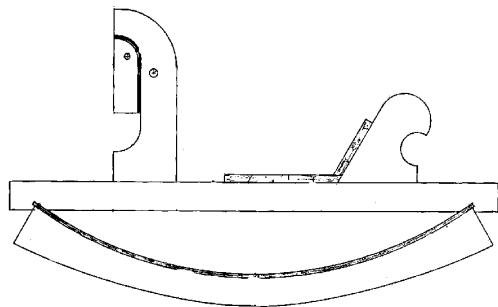

Schaal: 1 : 2 Aantal bladen: 3 Blz tekst: 0

Prijs leden: Prijs niet leden: €17,39

Inhoud:

Gradatie: A

Auteur: C. Nierse

40.35.010

pakhuis

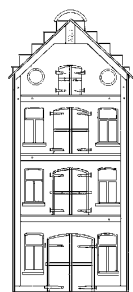

Schaal: 1 : Aantal bladen: 2 Blz tekst: 0

Prijs leden: Prijs niet leden: €28,80

Inhoud:

Gradatie: B

Auteur: N.V.M.

40.35.011

vliegende hollander

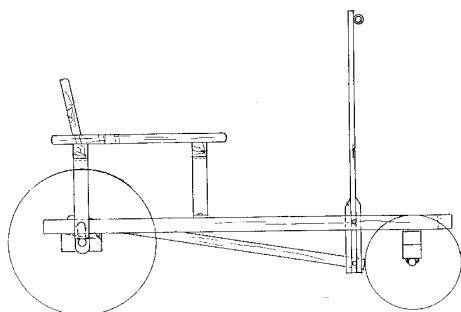

Schaal: 1 : 5 Aantal bladen: 1 Blz tekst: 0

Prijs leden: Prijs niet leden: €15,15

Inhoud:

Gradatie: B

Auteur: F.P.J. Zwartjes

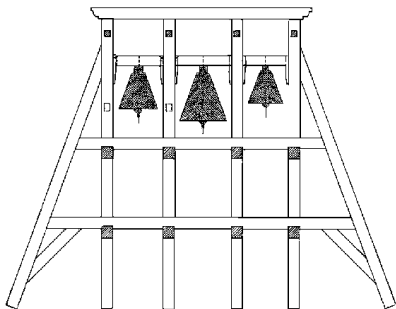
**40.35.012**

klokkenstoel van Wijnjewoude

Schaal: 1 : 30 Aantal bladen: 7 Blz tekst: 0

Prijs leden: Prijs niet leden: € 28,35

Inhoud:

Gradatie: B

Auteur: K. van der Sluis

dM 1994/6-10, 1995/1,2

Kopie artikel: 42.35.012 (10 blz)

40.35.013

trappenhuis (1710)

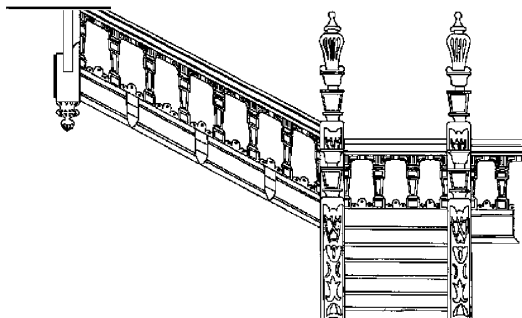

Schaal: 1 : 12 Aantal bladen: 7 Blz tekst: 0

Prijs leden: Prijs niet leden: € 27,58

Inhoud:

Gradatie: D

Auteur: C.A.den Hartog

dM 1995/9,10, 1996/2

Kopie artikel: 42.35.013

40.35.014

spinnewiel uit Staphorst

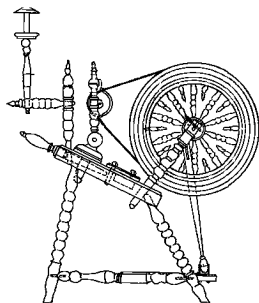

Schaal: 1 : 12 Aantal bladen: 4 Blz tekst: 0

Prijs leden: Prijs niet leden: € 21,98

Inhoud:

Gradatie: C

Auteur: C.A.den Hartog

dM 1996/2

Kopie artikel: 42.35.014 (2 blz)

40.35.015

Utrechtse pleinlantaarn (ca 1900)



Schaal: 1 : Aantal bladen: 2 Blz tekst: 0

Prijs leden: Prijs niet leden: € 15,23

Inhoud:

Gradatie: A

Auteur: J. van Roekel

dM 1997/5

Kopie artikel: 42.35.015 (1 blz)

40.35.016

Sparnekraan, Haarlem (reconstructie)

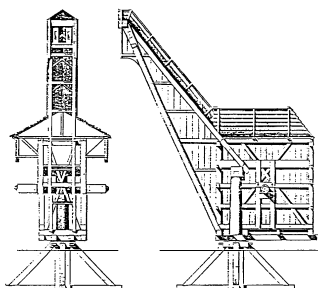

Schaal: 1 : 25 Aantal bladen: 8 Blz tekst: 0

Prijs leden: Prijs niet leden: € 70,43

Inhoud:

Gradatie: E

Auteur: C. Nierse

dM 1997/7-10, 1998/1-3

Kopie artikel: 42.35.016 (22 blz)

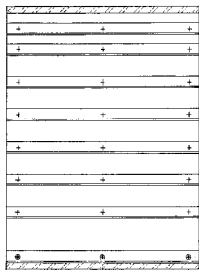
**40.35.017**

draagbare ladenkast

Schaal: 1 : 2 Aantal bladen: 3 Blz tekst: 0

Prijs leden: Prijs niet leden: € 18,60

Inhoud:

Gradatie: C

Auteur: J. van Roekel

40.35.018

handwasmachine

Schaal: 1 : 8 Aantal bladen: 1 Blz tekst: 0

Prijs leden: Prijs niet leden: € 19,73

Inhoud:

Gradatie: C

Auteur: J. van Roekel

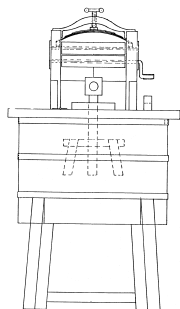
**40.35.019**

linnenpers

Schaal: 1 : 12 Aantal bladen: 4 Blz tekst: 0

Prijs leden: Prijs niet leden: € 16,78

Inhoud:

Gradatie: C

Auteur: C. Bunk

dM 1998/9

Kopie artikel: 42.35.019 (2 blz)

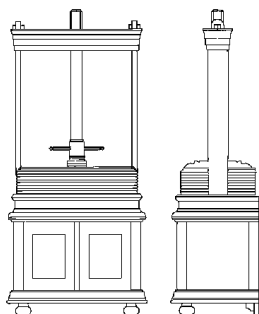
**40.35.020**

zak uitklopmachine

Schaal: 1 : 10 Aantal bladen: 4 Blz tekst: 0

Prijs leden: Prijs niet leden: € 37,20

Inhoud:

Gradatie: D

Auteur: M. Luursema

dM 1999/2

Kopie artikel: 42.35.020 (5 blz)

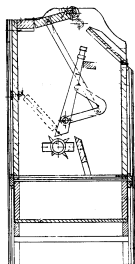
**40.35.021**

mangel

Schaal: 1 : 12 Aantal bladen: 2 Blz tekst: 0

Prijs leden: Prijs niet leden: € 26,54

Inhoud:

Gradatie: E

Auteur: C. Bunk

dM 2000/3

Kopie artikel: 42.35.021 (7 blz)

dit model is overwegend uit metaal vervaardigd

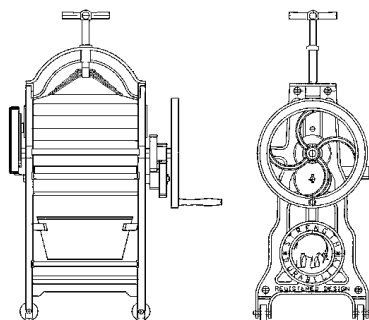

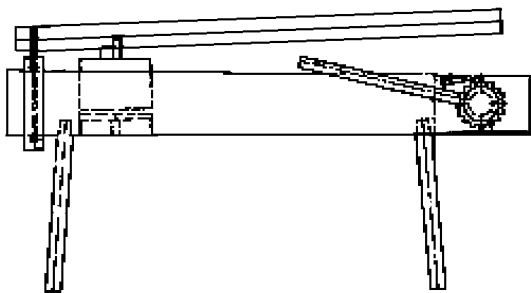
**40.35.022**

boompers (honingpers)

Schaal: 1 : 8 Aantal bladen: 1 Blz tekst: 0

Prijs leden: Prijs niet leden: € 10,84

Inhoud:

Gradatie: B

Auteur: M.v.d. Graef

dM 2000/2

Kopie artikel: 42.35.022 (2 blz)

40.35.023

schroeflijnmobiel

Schaal: 1 : Aantal bladen: 1 Blz tekst: 0

Prijs leden: Prijs niet leden: € 11,85

Inhoud:

Gradatie: A

Auteur: J. van Roekel

dM 2000/6

Kopie artikel: 42.35.023 (2 blz)

40.35.024

Peugeot 1896

Schaal: 1 : Aantal bladen: 1 Blz tekst: 0

Prijs leden: Prijs niet leden: € 16,65

Inhoud:

Gradatie: B

Auteur: J. van Roekel

naar gegevens van P. Janssen

dM 2002/10

Kopie artikel: 42.35.024 (2 blz)

geen exact schaalmodel, maar in verschillende houtsoorten uitgevoerd een leuk object

40.35.025

Peugeot 1892

Schaal: 1 : Aantal bladen: 1 Blz tekst: 0

Prijs leden: Prijs niet leden: € 16,65

Inhoud:

Gradatie: B

Auteur: J. van Roekel

naar gegevens van P. Janssen

dM 2003/1

Kopie artikel: 42.35.025 (2 blz)

geen exact schaalmodel, maar in verschillende houtsoorten uitgevoerd een leuk object

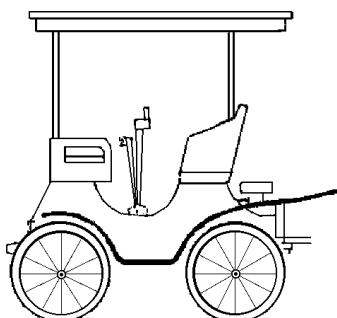
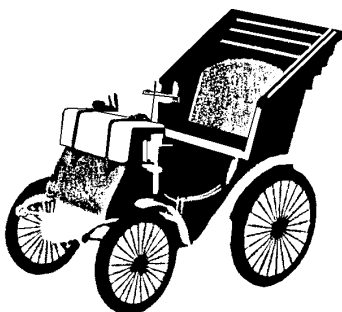

**40.35.025/A**

CD Peugeot auto uit 1892 in hout

Schaal: 1 : nvt Aantal bladen: 0 Blz tekst: 0

Prijs leden: Prijs niet leden: € 20,00

Inhoud: gedetailleerde 3D CAD tekeningen

Gradatie: C

Auteur: J.A.M. de Waal

naar een oorspronkelijke tekening van J. van Roekel. De CD bevat de tekeningn in Solid Works-, Edawing- en pdf-formaat, alsmede de bronbestanden. De oorspronkelijke bouwbeschrijving uit dM 1/2003 is mede opgenomen op de CD

40.35.026

storm-olielamp

Schaal: 1 : 8 Aantal bladen: 1 Blz tekst: 0

Prijs leden: Prijs niet leden: € 10,65

Inhoud:

Gradatie: D

Auteur: J. van Roekel

naar gegevens van J. van Zanten

dM 2003/4

Kopie artikel: 42.35.026 (2 blz)

40.35.028

drukkers

Schaal: 1 : 10 Aantal bladen: 17 Blz tekst: 0

Prijs leden: Prijs niet leden: € 42,98

Inhoud:

Gradatie: C

Auteur: F.P.J. Zwartjes

40.35.029

vliegende hollander

Schaal: 1 : 8 Aantal bladen: 1 Blz tekst: 0

Prijs leden: Prijs niet leden: € 10,43

Inhoud: gedetailleerde modelbouwtekening

Gradatie: B

Auteur: J. Breedveld

naar gegevens van Rien van Zandbeek

opgemeten te Panningen

40.35.030

houten kadekraan

Schaal: 1 : ?? Aantal bladen: 1 Blz tekst: 1

Prijs leden: Prijs niet leden: € 17,13

Inhoud: aanzichten en beperkte details

Gradatie: C

Auteur: N.V.M.

hoogte 20 cm

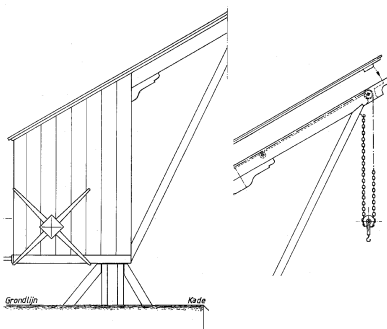
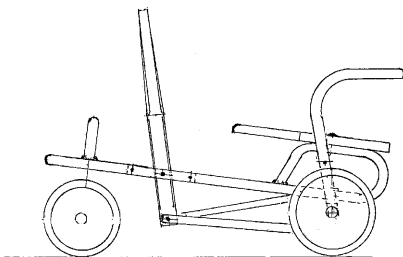
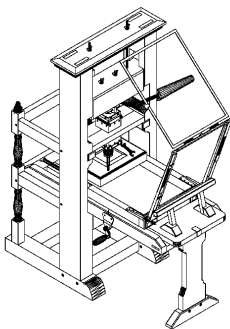
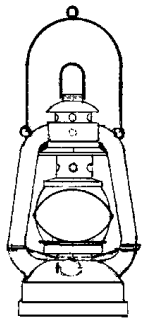

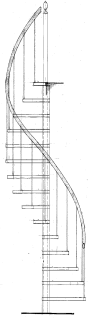
**40.35.032**

Open spiltrap voor poppenhuis

Schaal: 1 : 12 Aantal bladen: 1 Blz tekst: 0

Prijs leden: Prijs niet leden: € 17,38

Inhoud: een gedetailleerde modelbouwtekening

Gradatie: C

Auteur: J.A. Boogaards

6M 9/2013

Kopie artikel 42.35.032 (2 blz)

**40.35.033**

Houtbok, Bataviawerf

Schaal: 1 : 15 Aantal bladen: 1 Blz tekst: 0

Prijs leden: Prijs niet leden: € 17,31

Inhoud: gedetailleerde modelbouwtekening

Gradatie: B

Auteur: J.G. Nieuwland

Een model naar een replica van een 17e eeuwse houtbok, aanwezig op de Bataviawerf te Lelystad.

**40.35.034**

Modern poppenhuis

Schaal: 1 : 10 Aantal bladen: 2 Blz tekst: 4

Prijs leden: Prijs niet leden: € 22,81

Inhoud: volledige modelbouwtekening met bouwbeschrijving

Gradatie: B

Auteur: G.J. Volgers

De tekening bevat het zaagplan voor 6 mm en 4 mm plaat. De bouwbeschrijving wordt meegeleverd.

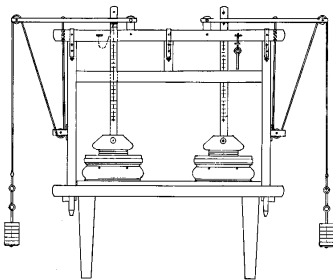
**40.35.035**

kaaspers

Schaal: 1 : 8 Aantal bladen: 2 Blz tekst: 0

Prijs leden: Prijs niet leden: € 26,54

Inhoud:

Gradatie: C

Auteur: J. van Roekel

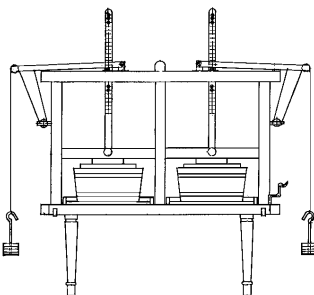
**40.35.036**

kaaspers

Schaal: 1 : 8 Aantal bladen: 2 Blz tekst: 0

Prijs leden: Prijs niet leden: € 26,54

Inhoud:

Gradatie: C

Auteur: M.v.d. Graef

dM 1999/5

Kopie artikel: 42.35.036 (3 blz)

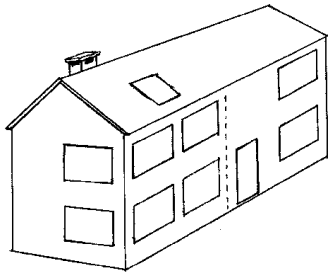
**40.35.037**

poppenhuis Eva

Schaal: 1 : 12 Aantal bladen: 4 Blz tekst: 9
 Prijs leden: Prijs niet leden: € 39,39
 Inhoud: gedetailleerde bouwtekening met bouwbeschrijving

Gradatie: B

Auteur: J. Breedveld

naar gegevens van J. Pompe

dM 2004/1-4

Kopie artikel: de bouwbeschrijving is bijgesloten

40.35.038

kaaspers anno 1817

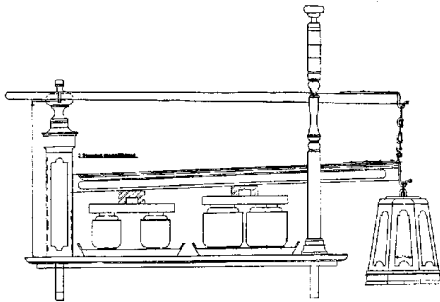

Schaal: 1 : 10 Aantal bladen: 1 Blz tekst: 0
 Prijs leden: Prijs niet leden: € 16,65
 Inhoud:

Gradatie: C

Auteur: J. van Roekel

dM 2004/5

Kopie artikel: 42.35.038 (2 blz)

40.35.039

timmermans werkbank

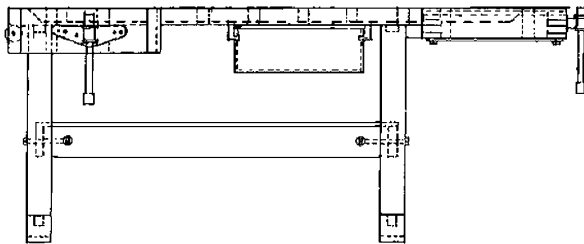

Schaal: 1 : 8 Aantal bladen: 1 Blz tekst: 0
 Prijs leden: Prijs niet leden: € 16,75
 Inhoud:

Gradatie: B

Auteur: B. van Breukelen

**40.35.040**

Vliegende hollander uit museum te Langenboom

Schaal: 1 : 8 Aantal bladen: 1 Blz tekst: 0
 Prijs leden: Prijs niet leden: € 9,85
 Inhoud: gedetailleerde modelbouwtekening

Gradatie: D

Auteur: J. Breedveld

naar een model van Rien van Zandbeek

40.35.041

Klokkenstoel



Schaal: 1 : nvt Aantal bladen: 1 Blz tekst: 0
 Prijs leden: Prijs niet leden: € 19,15
 Inhoud: een gedetailleerde modelbouwtekening

Gradatie: A

Auteur: G.J. Volgers

naar een idee van Theo Neilen

Een eenvoudig model voor de beginnende houtmodelbouwer

dM 4-2016

Kopie artikel 40.35.041 (2 blz)

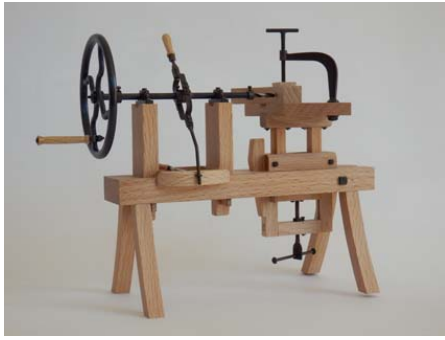
**40.35.042**

Boormachine uit Proven (West Vlaanderen)

Schaal: 1 : 8 Aantal bladen: 3 Blz tekst: 0

Prijs leden: Prijs niet leden: € 17,60

Inhoud: gedetailleerde modelbouwtekening

Gradatie: E

Auteur: J.G. Houtwipper

Deze houten boormachine uit de wagenwekplaats van Jerome Jacques in Proven (B) werd opgemeten in het Provinciaal Museum in Beernem (B). Voor de bouw is enige metaalbewerking nodig.

dMB 7/2016

Kopie artikel: 42.35.042 (3 blz)

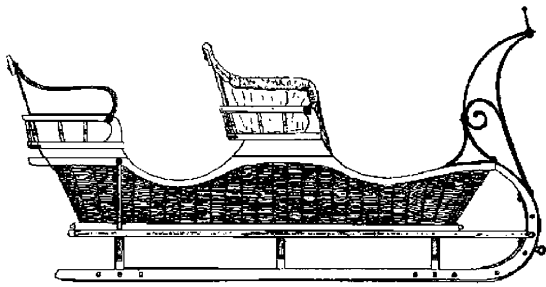
**40.36.001**

Noorse arreslee

Schaal: 1 : 8 Aantal bladen: 2 Blz tekst: 0

Prijs leden: Prijs niet leden: € 26,61

Inhoud: (+BB, 2 blz)

Gradatie: B

Auteur: John Thompson

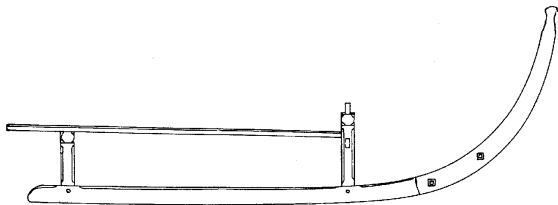
**40.36.002**

slee uit de Valle d'Aosta

Schaal: 1 : 8 Aantal bladen: 1 Blz tekst: 0

Prijs leden: Prijs niet leden: € 10,86

Inhoud:

Gradatie: A

Auteur: C.P.H. Verkade

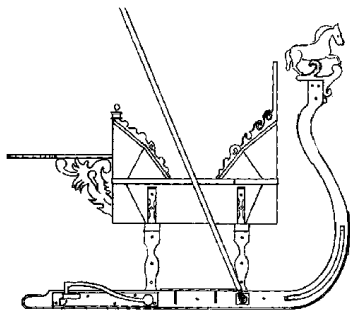
**40.36.003**

arretikker

Schaal: 1 : 8 Aantal bladen: 4 Blz tekst: 0

Prijs leden: Prijs niet leden: € 36,25

Inhoud:

Gradatie: C

Auteur: Secretariaat St Behoud Arresleden

dM 1993/1

Kopie artikel: 42.36.003 (5 blz)

40.36.004

bergslee Zwitserse Posterijen

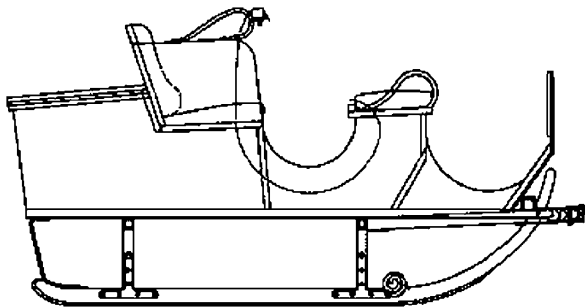

Schaal: 1 : 10 Aantal bladen: 10 Blz tekst: 0

Prijs leden: Prijs niet leden: € 30,21

Inhoud:

Gradatie: C

Auteur: F.P.J. Zwartjes

dM 2008/7

Kopie artikel: 42.36.004 (1 blz)

40.36.005

toeslede

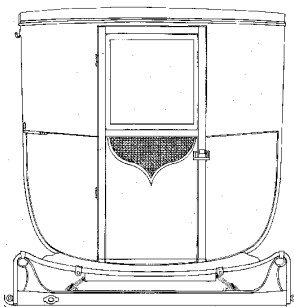

Schaal: 1 : 8 Aantal bladen: 3 Blz tekst: 0

Prijs leden: Prijs niet leden: € 30,48

Inhoud:

Gradatie: C

Auteur: C. Nierse

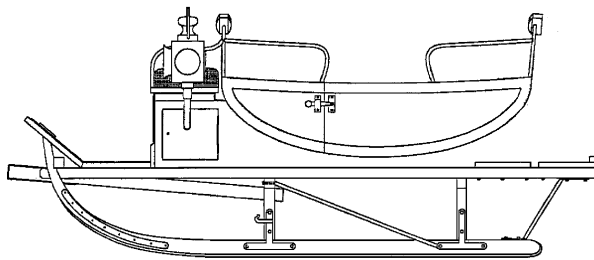
**40.36.006**

luxe of open slee van de Zwitserse Posterijen

Schaal: 1 : 10 Aantal bladen: 6 Blz tekst: 0

Prijs leden: Prijs niet leden: € 27,63

Inhoud:

Gradatie: D

Auteur: F.P.J. Zwartjes

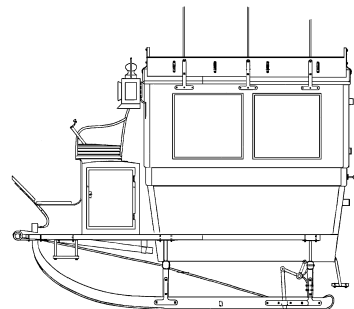
**40.36.007**

omnibus slee Zwitserse Posterijen

Schaal: 1 : 10 Aantal bladen: 8 Blz tekst: 0

Prijs leden: Prijs niet leden: € 36,25

Inhoud:

Gradatie: E

Auteur: F.P.J. Zwartjes

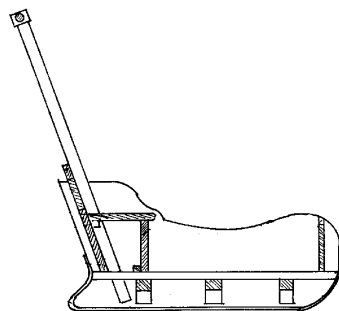
**40.36.008**

kinderduw-sleetje (ca 1880)

Schaal: 1 : Aantal bladen: 3 Blz tekst: 0

Prijs leden: Prijs niet leden: € 14,75

Inhoud:

Gradatie: B

Auteur: L.H.M. Vrijhoeven

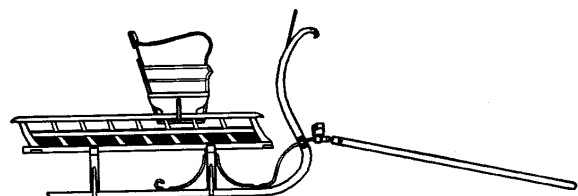
**40.36.009**

Hongaarse slee

Schaal: 1 : 8 Aantal bladen: 1 Blz tekst: 0

Prijs leden: Prijs niet leden: € 24,86

Inhoud:

Gradatie: C

Auteur: W. Smedts

dM 2003/9

Kopie artikel: 42.36.009 (1 blz) (geen bouwbeschrijving)

40.36.010

arreslee uit Ameland

Schaal: 1 : 8 Aantal bladen: 1 Blz tekst: 0

Prijs leden: Prijs niet leden: € 16,65

Inhoud:

Gradatie: B

Auteur: J. Breedveld

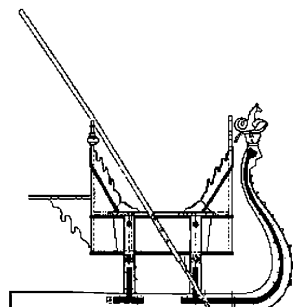

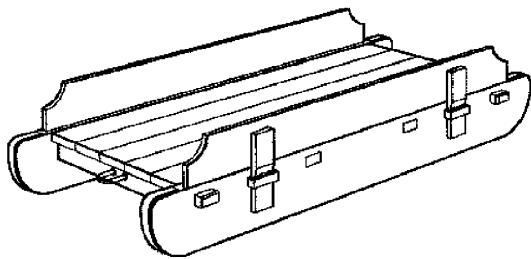
**40.36.011**

slikslee

Schaal: 1 : 8 Aantal bladen: 2 Blz tekst: 0

Prijs leden: Prijs niet leden: € 18,53

Inhoud:

Gradatie: B

Auteur: W. Smedts

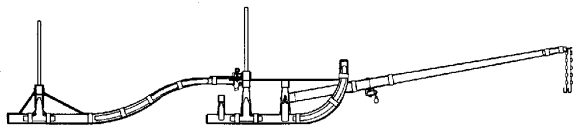
**40.36.012**

boomsleepslee

Schaal: 1 : 8 Aantal bladen: 1 Blz tekst: 0

Prijs leden: Prijs niet leden: € 19,73

Inhoud:

Gradatie: C

Auteur: W. Smedts

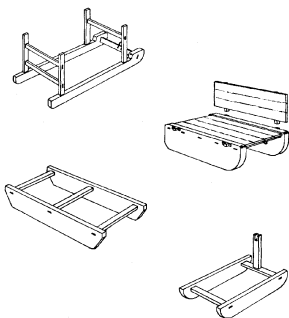
**40.36.013**

sleden uit Belgische Kempen

Schaal: 1 : 8 Aantal bladen: 1 Blz tekst: 0

Prijs leden: Prijs niet leden: € 16,56

Inhoud:

Gradatie: B

Auteur: W. Smedts

dM 1999/3

Kopie artikel: 42.36.013 (2 blz)

40.36.014

houtslee uit Zuid Duitsland

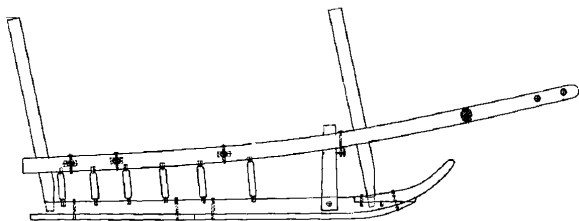

Schaal: 1 : 8 Aantal bladen: 1 Blz tekst: 0

Prijs leden: Prijs niet leden: € 16,61

Inhoud:

Gradatie: B

Auteur: J. Breedveld

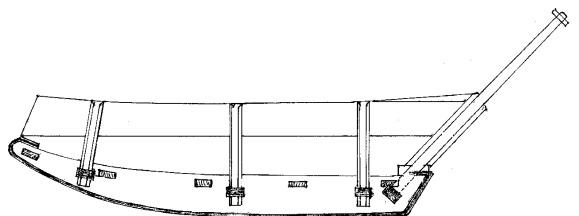
**40.36.015**

seringenslee uit Aalsmeer

Schaal: 1 : 8 Aantal bladen: 1 Blz tekst: 0

Prijs leden: Prijs niet leden: € 18,71

Inhoud:

Gradatie: B

Auteur: M. Alderden

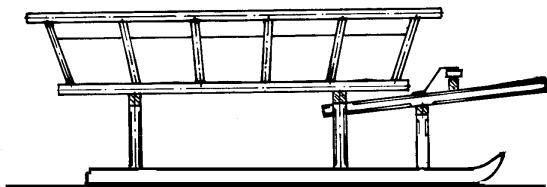
**40.36.016**

vrachtslee uit Duitsland

Schaal: 1 : 8 Aantal bladen: 1 Blz tekst: 0

Prijs leden: Prijs niet leden: € 19,58

Inhoud:

Gradatie: B

Auteur: J. Breedveld

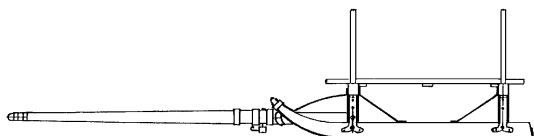
**40.36.017**

vrachtslee uit Joegoslavie

Schaal: 1 : 8 Aantal bladen: 1 Blz tekst: 0

Prijs leden: Prijs niet leden: € 16,64

Inhoud:

Gradatie: B

Auteur: J. Breedveld

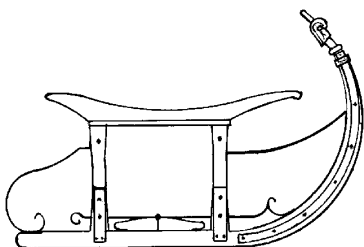
**40.36.018**

Slee uit Oostenrijk

Schaal: 1 : 8 Aantal bladen: 2 Blz tekst: 0

Prijs leden: Prijs niet leden: € 24,86

Inhoud:

Gradatie: B

Auteur: J. Breedveld

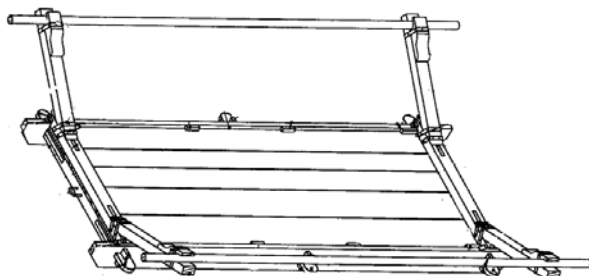
naar opmetingen door Rien van Zandbeek
de slede is uitgevoerd met een spatzeil**40.36.019**

Zaadslede

Schaal: 1 : 8 Aantal bladen: 4 Blz tekst: 2

Prijs leden: Prijs niet leden: € 30,41

Inhoud: gedetailleerde modelbouwtekening

Gradatie: C

Auteur: C.J. Franke

naar gegevens van Nico Engels

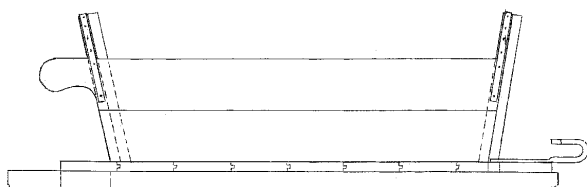
**40.36.020**

Trogsslede

Schaal: 1 : 8 Aantal bladen: 1 Blz tekst: 1

Prijs leden: Prijs niet leden: € 10,64

Inhoud: gedetailleerde modelbouwtekening

Gradatie: B

Auteur: J.G. Houtwipper

opgemeten in het landbouwmuseum te Anna Paulowna

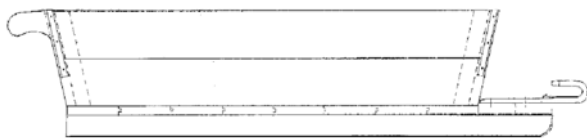
**40.36.021**

Trog slede

Schaal: 1 : 8 Aantal bladen: 1 Blz tekst: 1
 Prijs leden: Prijs niet leden: € 10,64
 Inhoud: gedetailleerde modelbouwtekening

Gradatie: B

Auteur: J.G. Houtwipper

opgemeten in het landbouwmuseum te Anna Paulowna

40.36.022

Trog slede

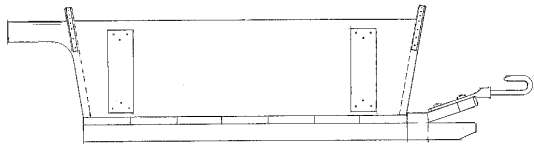

Schaal: 1 : 8 Aantal bladen: 1 Blz tekst: 1
 Prijs leden: Prijs niet leden: € 10,64
 Inhoud: gedetailleerde modelbouwtekening

Gradatie: B

Auteur: J.G. Houtwipper

opgemeten in het landbouwmuseum te Wormer

40.36.023

trog slede Haarlemmermeer

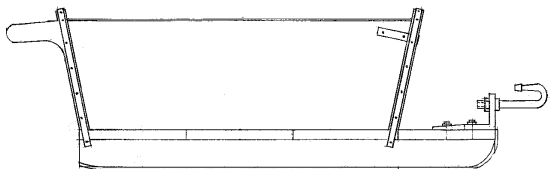

Schaal: 1 : 8 Aantal bladen: 1 Blz tekst: 1
 Prijs leden: Prijs niet leden: € 10,83
 Inhoud: gedetailleerde modelbouwtekening; foto's

Gradatie: B

Auteur: J.G. Houtwipper

40.36.024

trog slede, it Damhûs te Nij-Beets

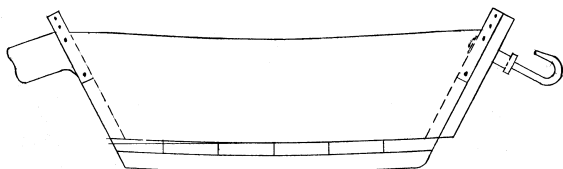

Schaal: 1 : 8 Aantal bladen: 1 Blz tekst: 1
 Prijs leden: Prijs niet leden: € 10,64
 Inhoud: gedetailleerde modelbouwtekening; kleurenafbeelding

Gradatie: A

Auteur: J.G. Houtwipper

40.36.025

Trog slede uit Friesland

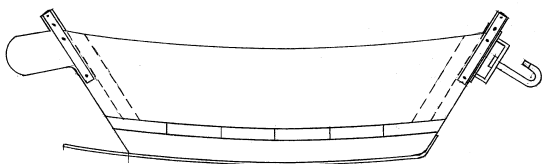

Schaal: 1 : 8 Aantal bladen: 1 Blz tekst: 1
 Prijs leden: Prijs niet leden: € 10,64
 Inhoud: gedetailleerde modelbouwtekening; kleurenafbeelding

Gradatie: A

Auteur: J.G. Houtwipper

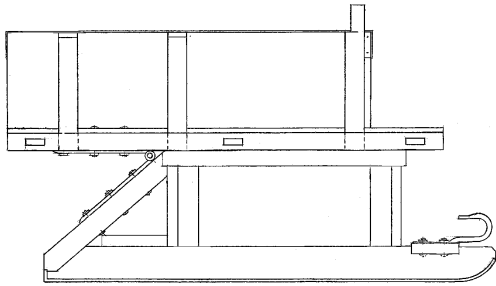
**40.36.026**

Kipschot walslee uit Historisch museum Hoofddorp

Schaal: 1 : 8 Aantal bladen: 3 Blz tekst: 1

Prijs leden: Prijs niet leden: € 17,84

Inhoud: gedetailleerde modelbouwtekening; kleurenafbeelding

Gradatie: B

Auteur: J.G. Houtwipper

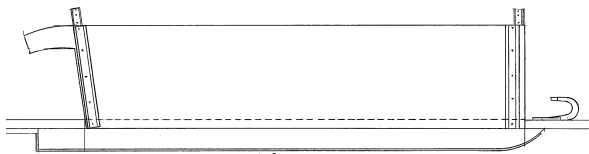
**40.36.027**

Schotwal- of trogslede uit Stompetoren

Schaal: 1 : 8 Aantal bladen: 1 Blz tekst: 0

Prijs leden: Prijs niet leden: € 9,85

Inhoud: gedetailleerde modelbouwtekening

Gradatie: A

Auteur: J.G. Houtwipper

een schotwalslede werd gebruikt om bij het opschonen van de sloten de baggerspecie in te vervoeren.

dM 4-2015

Kopie artikel 42.36.027 (3 blz)

40.36.028

Schotwal- of trogslede uit Texel

Schaal: 1 : 8 Aantal bladen: 2 Blz tekst: 0

Prijs leden: Prijs niet leden: € 13,10

Inhoud: gedetailleerde modelbouwtekening

Gradatie: B

Auteur: J.G. Houtwipper

een schotwalslede werd gebruikt om bij het opschonen van de sloten de baggerspecie in te vervoeren

dM 4/2015

Kopie artikel 42.36.028 (3 blz)

40.36.029

Landslede uit het Westfälisches Freilichtmuseum te Detmold

Schaal: 1 : 8 Aantal bladen: 3 Blz tekst: 0

Prijs leden: Prijs niet leden: € 18,25

Inhoud: gedetailleerde modelbouwtekening

Gradatie: B

Auteur: J.G. Houtwipper

Dit model werd opgemete in het Westfälisches Freilichtmuseum te Detmold (D)

dMB 3-2019

kopie aartikel: 42,36,029 (4 blz)

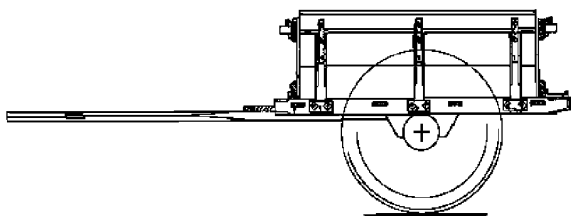

**40.37.001**

hondenkar

Schaal: 1 : 8 Aantal bladen: 2 Blz tekst: 0

Prijs leden: Prijs niet leden: € 26,46

Inhoud:

Gradatie: B

Auteur: C. Nierse

dM 1991/5

Kopie artikel: 42.37.001 (3 blz)

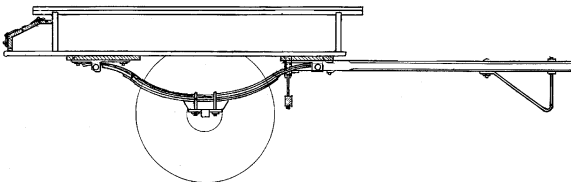
**40.37.002**

hondenkar

Schaal: 1 : 8 Aantal bladen: 3 Blz tekst: 0

Prijs leden: Prijs niet leden: € 28,16

Inhoud:

Gradatie: A

Auteur: J.H. Brink

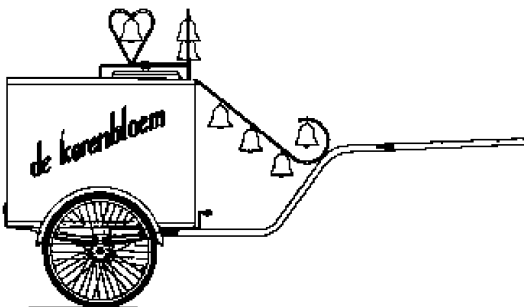
**40.37.003**

ijsventers ponykar

Schaal: 1 : 8 Aantal bladen: 4 Blz tekst: 0

Prijs leden: Prijs niet leden: € 20,10

Inhoud:

Gradatie: A

Auteur: A.H. van Eijk

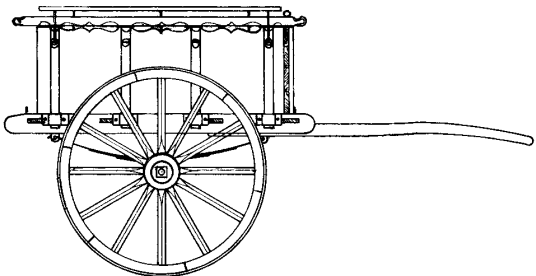
**40.37.004**

hondenkar uit Gelderland

Schaal: 1 : 8 Aantal bladen: 4 Blz tekst: 0

Prijs leden: Prijs niet leden: € 31,50

Inhoud:

Gradatie: B

Auteur: L.H.M. Vrijhoeven

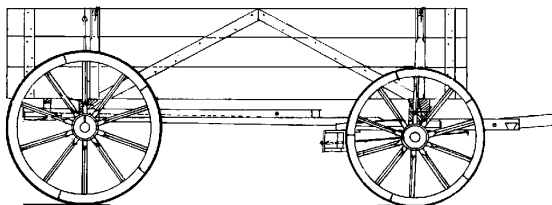
**40.37.005**

Oostenrijkse bokkenwagen

Schaal: 1 : 8 Aantal bladen: 3 Blz tekst: 0

Prijs leden: Prijs niet leden: € 36,25

Inhoud:

Gradatie: B

Auteur: L.H.M. Vrijhoeven

dM 1994/7

Kopie artikel: 42.37.005 (2 blz)

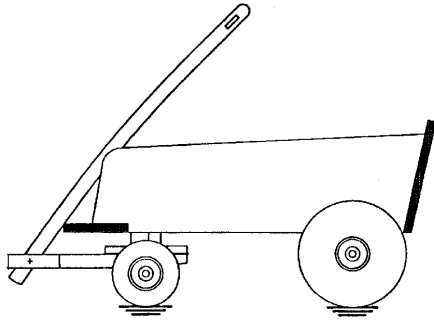
**40.37.006**

bolderwagen

Schaal: 1 : 8 Aantal bladen: 10 Blz tekst: 0

Prijs leden: Prijs niet leden: € 29,78

Inhoud:

Gradatie: A

Auteur: W.J.v.d. Geest

van deze tekening is het ook mogelijk een groot formaat bolderwagen te maken

40.37.007

pony bierkar

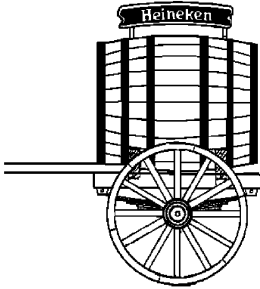

Schaal: 1 : 8 Aantal bladen: 1 Blz tekst: 0

Prijs leden: Prijs niet leden: € 10,86

Inhoud:

Gradatie: C

Auteur: J. Albers v/d Linden

40.37.008

hondenkar

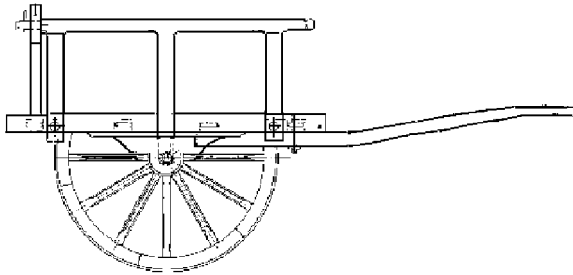

Schaal: 1 : 8 Aantal bladen: 2 Blz tekst: 0

Prijs leden: Prijs niet leden: € 26,54

Inhoud:

Gradatie: B

Auteur: M.v.d. Graef

dM 1999/3

Kopie artikel: 42.37.008 (2 blz)

40.37.009

hondenwagen/slee

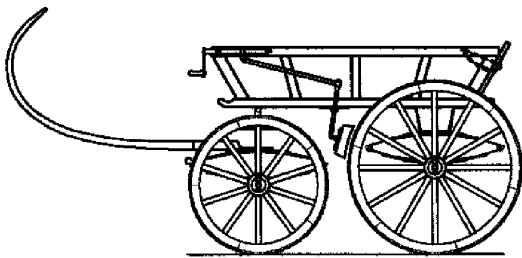

Schaal: 1 : 8 Aantal bladen: 2 Blz tekst: 0

Prijs leden: Prijs niet leden: € 26,54

Inhoud:

Gradatie: C

Auteur: W. Smedts

de wielen kunnen door sledeijzers worden vervangen

40.37.010

bokkenwagen

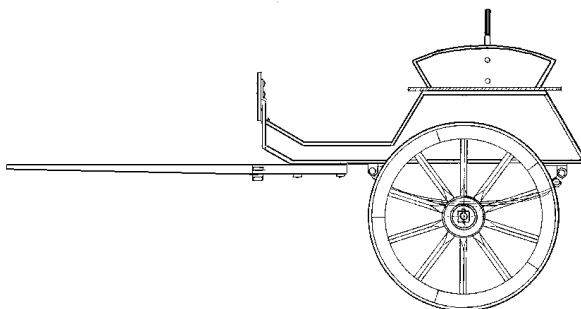

Schaal: 1 : 8 Aantal bladen: 2 Blz tekst: 0

Prijs leden: Prijs niet leden: € 14,21

Inhoud:

Gradatie: B

Auteur: C. Nierse

reconstructie naar M. Oostwoud

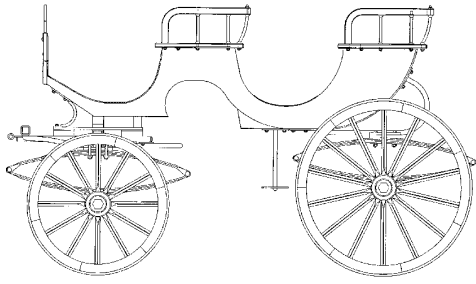
**40.37.011**

Ponywagen

Schaal: 1 : 8 Aantal bladen: 3 Blz tekst: 3
 Prijs leden: Prijs niet leden: € 36,25
 Inhoud: (+ BB, 4 blz)

Gradatie: C

Auteur: F.P.J. Zwartjes

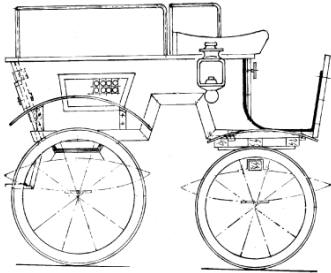
**40.37.012**

Bokkenwagen van H.K.H. Prinsews Wilhelmina

Schaal: 1 : 8 Aantal bladen: 1 Blz tekst: 3
 Prijs leden: Prijs niet leden: € 18,36
 Inhoud: gedetailleerde bouwtekening en aanwijzingen voor het
 maken van de rotan webbing.

Gradatie: C

Auteur: J. Breedveld

naar gegevens van Rien van Zandbeek

40.37.013

hondenkar uit 1928

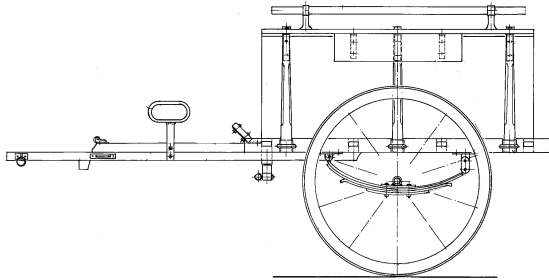

Schaal: 1 : 8 Aantal bladen: 1 Blz tekst: 0
 Prijs leden: Prijs niet leden: € 16,91
 Inhoud: gedetailleerde modelbouwtekening

Gradatie: C

Auteur: J. Breedveld

naar gegevens van Frans Kerstens

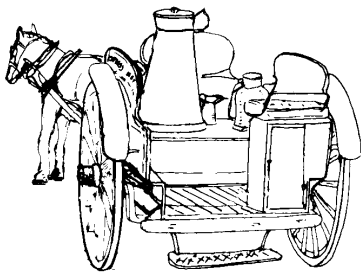
**40.38.001**

Engelse melkbezorgkar

Schaal: 1 : 8 Aantal bladen: 4 Blz tekst: 6

Prijs leden: Prijs niet leden: €44,70

Inhoud: (+BB, 6 blz)

Gradatie: C

Auteur: John Thompson

40.38.002

Hollandse kaaswagen

Schaal: 1 : 8 Aantal bladen: 4 Blz tekst: 4

Prijs leden: Prijs niet leden: €45,24

Inhoud: (+BB, 4 blz)

Gradatie: C

Auteur: F.P.J. Zwartjes

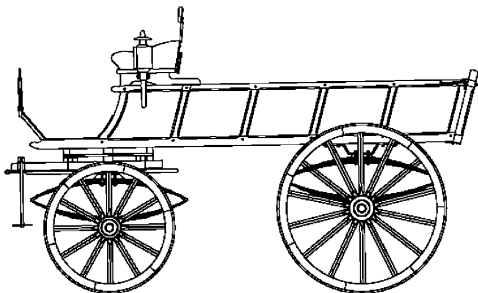
**40.38.003**

Conestoga waggon

Schaal: 1 : 8 Aantal bladen: 3 Blz tekst: 8

Prijs leden: Prijs niet leden: €41,68

Inhoud: (+BB, 8 blz)

Gradatie: D

Auteur: John Thompson

dM 1980/7, 1994/5

Kopie artikel: 42.38.003 (3 blz)

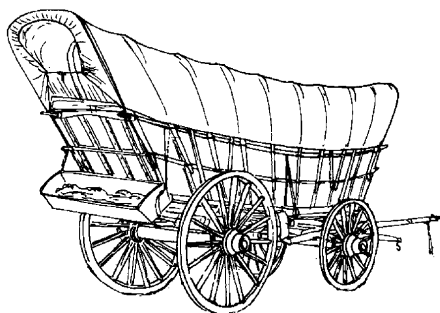
**40.38.004**

bierbrouwers showwagen

Schaal: 1 : 8 Aantal bladen: 6 Blz tekst: 5

Prijs leden: Prijs niet leden: €62,20

Inhoud: (+BB, 4 blz)

Gradatie: C

Auteur: John Thompson

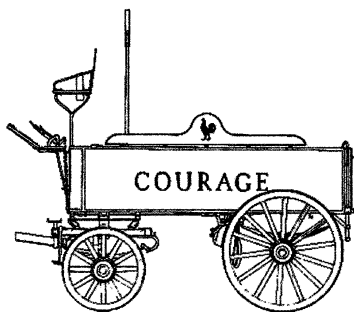
**40.38.005**

Carlsberg brouwerswagen

Schaal: 1 : 10 Aantal bladen: 3 Blz tekst: 2

Prijs leden: Prijs niet leden: €36,25

Inhoud: (+BB, 2 blz)

Gradatie: D

Auteur: John Thompson

dM 1986/6, 1987/10

Kopie artikel: 42.38.005 (3 blz)

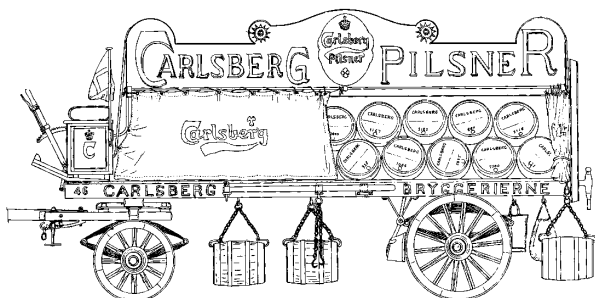

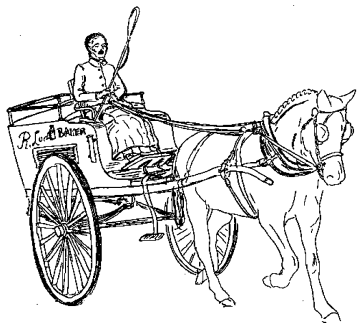
**40.38.006**

Engelse bakkerskar

Schaal: 1 : 8 Aantal bladen: 2 Blz tekst: 1

Prijs leden: Prijs niet leden: € 27,84

Inhoud: (+BB, 1 blz)

Gradatie: C

Auteur: John Thompson

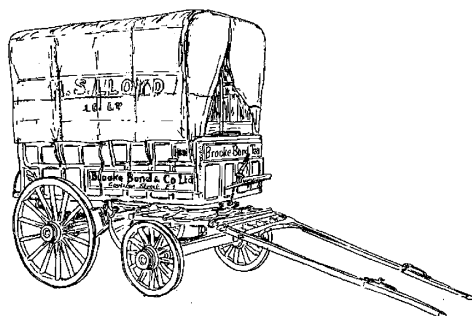
**40.38.007**

Londense bestelwagen

Schaal: 1 : 8 Aantal bladen: 5 Blz tekst: 4

Prijs leden: Prijs niet leden: € 53,15

Inhoud: (+BB, 3 blz)

Gradatie: D

Auteur: John Thompson

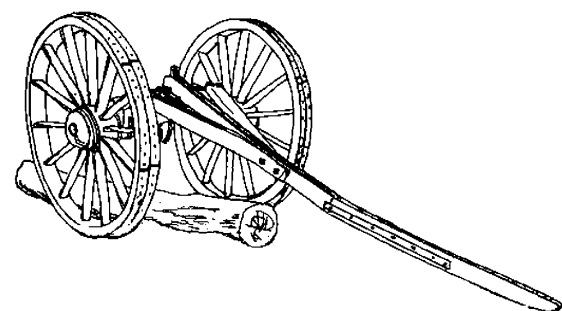
**40.38.008**

malle jan

Schaal: 1 : 8 Aantal bladen: 1 Blz tekst: 2

Prijs leden: Prijs niet leden: € 17,55

Inhoud: (+BB, 2 blz)

Gradatie: A

Auteur: John Thompson

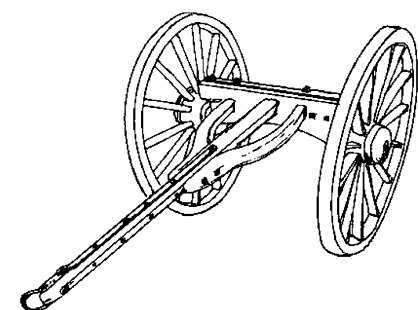
**40.38.009**

malle jan

Schaal: 1 : 8 Aantal bladen: 2 Blz tekst: 2

Prijs leden: Prijs niet leden: € 19,49

Inhoud: (+BB, 2 blz)

Gradatie: A

Auteur: John Thompson

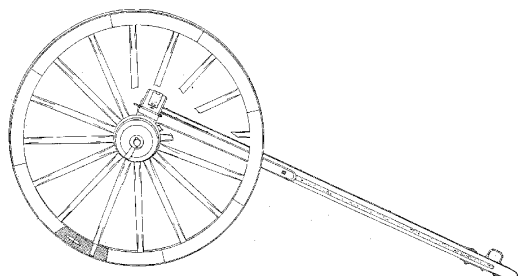
**40.38.010**

grote malle jan

Schaal: 1 : 12 Aantal bladen: 1 Blz tekst: 2

Prijs leden: Prijs niet leden: € 17,55

Inhoud: (+BB, 2 blz)

Gradatie: A

Auteur: John Thompson

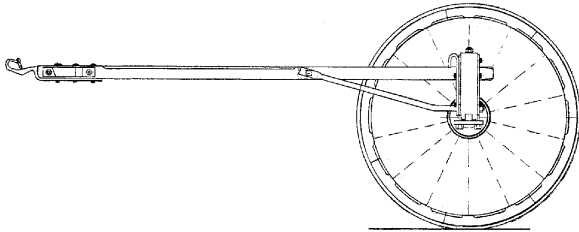
**40.38.011**

Nederlandse malle jan, ongeveer 1900

Schaal: 1 : 10 Aantal bladen: 3 Blz tekst: 0

Prijs leden: Prijs niet leden: € 18,41

Inhoud:

Gradatie: B

Auteur: C.J. Wafelbakker

40.38.012

bomentransportwagen

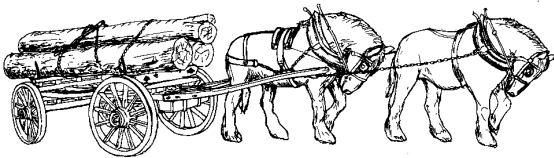

Schaal: 1 : 8 Aantal bladen: 3 Blz tekst: 3

Prijs leden: Prijs niet leden: € 36,25

Inhoud: (+BB, 3 blz)

Gradatie: A

Auteur: John Thompson

40.38.013

kolenbezorgwagen

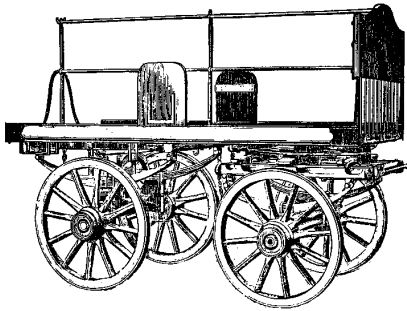

Schaal: 1 : 10 Aantal bladen: 4 Blz tekst: 3

Prijs leden: Prijs niet leden: € 44,09

Inhoud: (+BB, 3 blz)

Gradatie: B

Auteur: John Thompson

40.38.015

prairie schooner

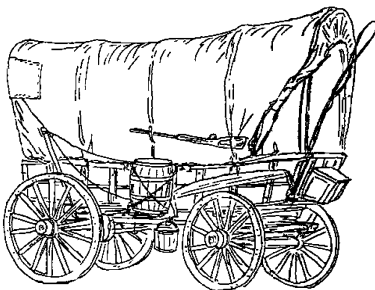

Schaal: 1 : 8 Aantal bladen: 4 Blz tekst: 4

Prijs leden: Prijs niet leden: € 44,29

Inhoud: (+BB, 4 blz)

Gradatie: D

Auteur: John Thompson

40.38.016

Amerikaanse keukenwagen

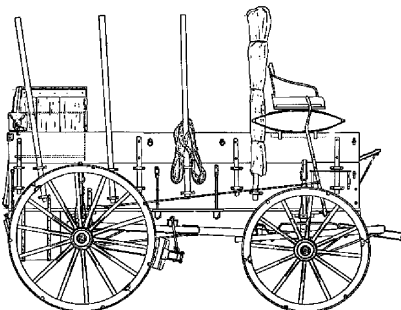

Schaal: 1 : 8 Aantal bladen: 3 Blz tekst: 5

Prijs leden: Prijs niet leden: € 36,25

Inhoud: (+BB, 5 blz)

Gradatie: D

Auteur: John Thompson

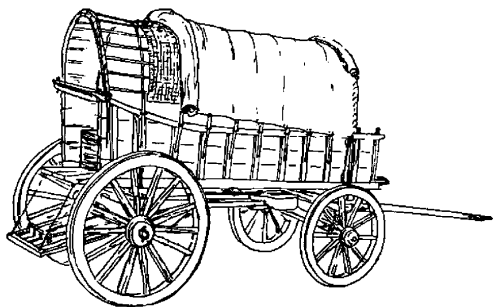
**40.38.017**

Zuidafrikaanse boerentrekwagon

Schaal: 1 : 10 Aantal bladen: 3 Blz tekst: 2

Prijs leden: Prijs niet leden: € 36,25

Inhoud: (+BB, 2 blz)

Gradatie: D

Auteur: John Thompson

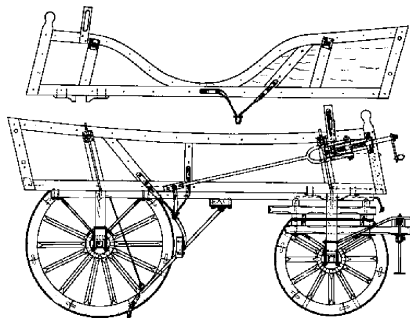
**40.38.018**

meelwagen

Schaal: 1 : 8 Aantal bladen: 4 Blz tekst: 3

Prijs leden: Prijs niet leden: € 45,04

Inhoud: (+BB, 3 blz)

Gradatie: B

Auteur: F.P.J. Zwartjes

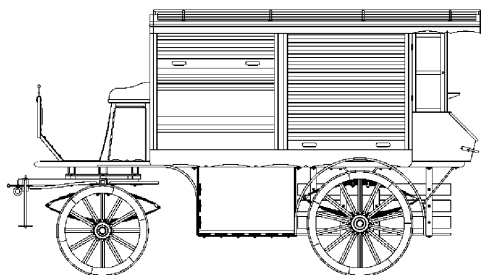
**40.38.019**

groentenwagen

Schaal: 1 : 8 Aantal bladen: 5 Blz tekst: 7

Prijs leden: Prijs niet leden: € 51,88

Inhoud: (+BB, 7 blz)

Gradatie: D

Auteur: F.P.J. Zwartjes

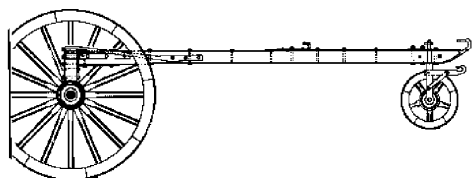
**40.38.020**

malle jan

Schaal: 1 : 8 Aantal bladen: 2 Blz tekst: 0

Prijs leden: Prijs niet leden: € 26,46

Inhoud:

Gradatie: A

Auteur: J.G. Houtwipper

dM 1985/12

Kopie artikel: 42.38.020 (2 blz)

40.38.021

malle jan

Schaal: 1 : 8 Aantal bladen: 1 Blz tekst: 0

Prijs leden: Prijs niet leden: € 16,53

Inhoud:

Gradatie: A

Auteur: C.P.H. Verkade

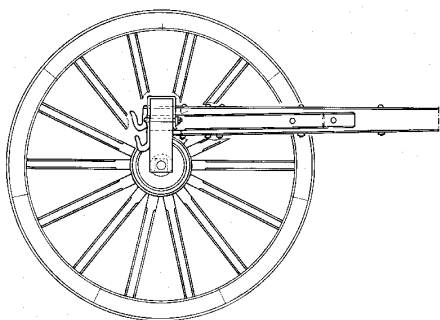

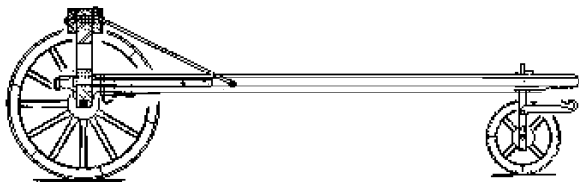
**40.38.022**

malle jan

Schaal: 1 : 8 Aantal bladen: 2 Blz tekst: 0

Prijs leden: Prijs niet leden: € 26,46

Inhoud:

Gradatie: A

Auteur: C. Nierse

dM 1989/2

Kopie artikel: 42.38.022 (2 blz)

40.38.023

lanceerwagen voor reddingssloep

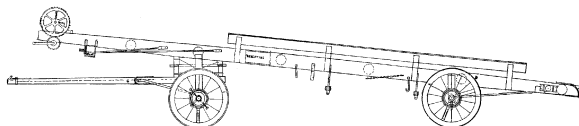

Schaal: 1 : 10 Aantal bladen: 2 Blz tekst: 0

Prijs leden: Prijs niet leden: € 36,25

Inhoud:

Gradatie: D

Auteur: A.J. Knip

dM 1991/1-4,6,7

Kopie artikel: 42.38.023 (18 blz)

Behoort bij reddingssloep 10.07.022 (zie catalogus 1, Schepen)

40.38.024

lanceerwagen voor reddingssloep

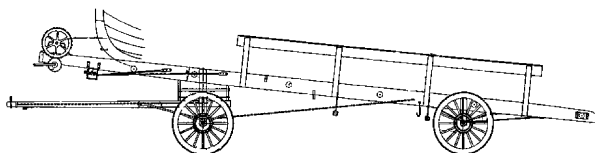

Schaal: 1 : 10 Aantal bladen: 2 Blz tekst: 0

Prijs leden: Prijs niet leden: € 36,25

Inhoud:

Gradatie: D

Auteur: J.A.de Jong

behoort bij reddingssloep 10.07.006 (zie catalogus 1, Schepen)

40.38.025

bierwagen uit Maastricht

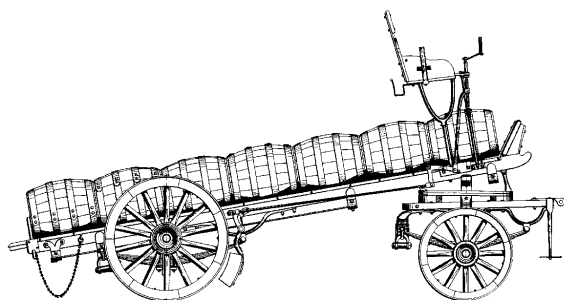

Schaal: 1 : 8 Aantal bladen: 3 Blz tekst: 0

Prijs leden: Prijs niet leden: € 36,25

Inhoud:

Gradatie: D

Auteur: F. van Solt

dM 1993/10; 2002/2

Kopie artikel: 42.38.025 (4 blz)

40.38.026

postomnibus (reconstructie)

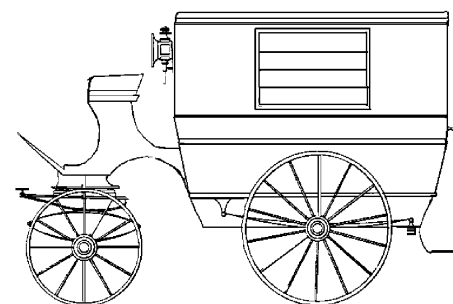

Schaal: 1 : 6 Aantal bladen: 8 Blz tekst: 0

Prijs leden: Prijs niet leden: € 67,50

Inhoud:

Gradatie: E

Auteur: F. van Solt

dM 1993/9

Kopie artikel: 42.38.026 (4 blz)

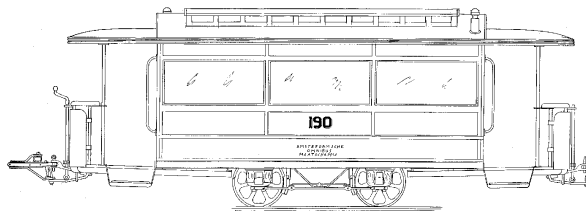

40.38.027
paardentram

Schaal: 1 : 15 Aantal bladen: 4 Blz tekst: 7
 Prijs leden: Prijs niet leden: € 53,09
 Inhoud: (+BB, 7 blz)

Gradatie: D
 Auteur: F.P.J. Zwartjes

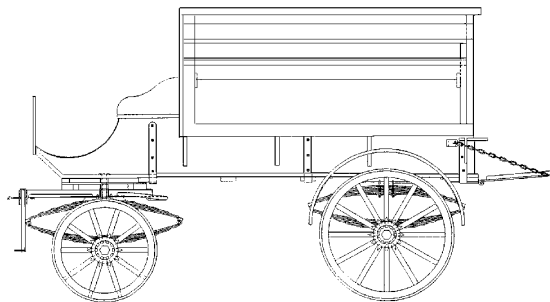

40.38.028
kleine groentewagen

Schaal: 1 : 10 Aantal bladen: 17 Blz tekst: 0
 Prijs leden: Prijs niet leden: € 41,81
 Inhoud:

Gradatie: B
 Auteur: F.P.J. Zwartjes
 dM 2006/2
 Kopie artikel: 42.38.028 (1 blz)

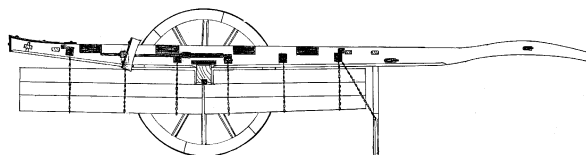

40.38.029
transportwagen met hangbodem

Schaal: 1 : 10 Aantal bladen: 3 Blz tekst: 0
 Prijs leden: Prijs niet leden: € 35,48
 Inhoud:

Gradatie: B
 Auteur: H. Dekker

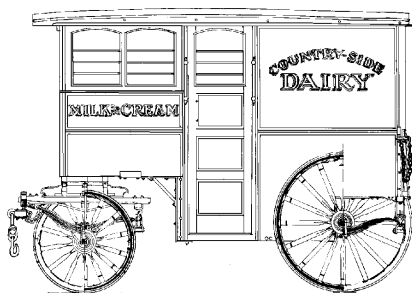

40.38.030
Amerikaanse melkwagen

Schaal: 1 : 8 Aantal bladen: 10 Blz tekst: 0
 Prijs leden: Prijs niet leden: € 72,09
 Inhoud: (+BB, 2 blz)

Gradatie: C
 Auteur: L.H.M. Vrijhoeven

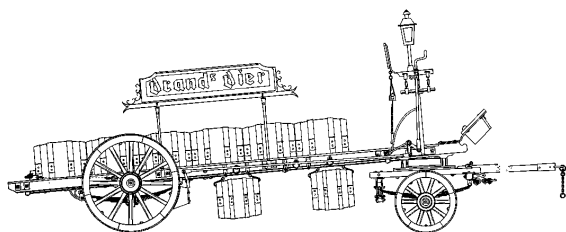

40.38.031
Brand's bierwagen

Schaal: 1 : 8 Aantal bladen: 6 Blz tekst: 0
 Prijs leden: Prijs niet leden: € 65,38
 Inhoud:

Gradatie: C
 Auteur: C. Nierse
 dM 1997/2-4
 Kopie artikel: 42.38.031 (9 blz)

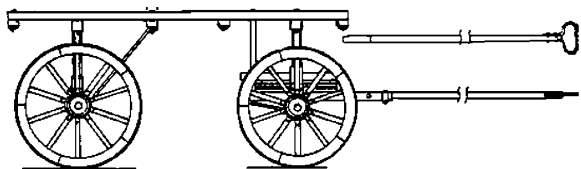
**40.38.032**

Russische landbouwwagen

Schaal: 1 : 8 Aantal bladen: 3 Blz tekst: 0

Prijs leden: Prijs niet leden: € 18,60

Inhoud:

Gradatie: C

Auteur: J.de Boer

dM 1999/1

Kopie artikel: 40.38.032 (2 blz)

40.38.033

Russische perronwagen

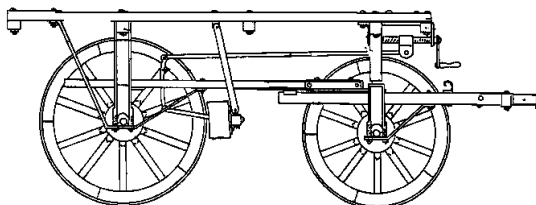

Schaal: 1 : 8 Aantal bladen: 3 Blz tekst: 0

Prijs leden: Prijs niet leden: € 18,60

Inhoud:

Gradatie: C

Auteur: J.de Boer

dM 1999/2

Kopie artikel: 42.38.033 (3 blz)

40.38.034

Argentijnse katoenwagen ±1840

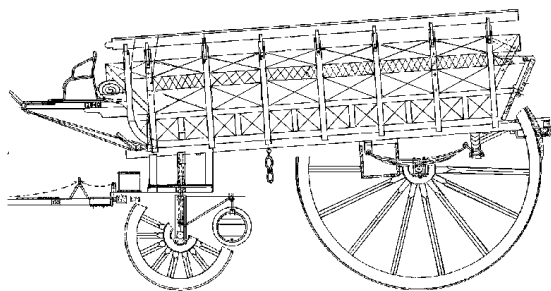

Schaal: 1 : 20 Aantal bladen: 6 Blz tekst: 0

Prijs leden: Prijs niet leden: € 55,93

Inhoud:

Gradatie: D

Auteur: J. van Roekel

naar gegevens van F. van Solt, R. van Zandbeek en G. Zimmer

dM 1999/8-10, 2000/1

Kopie artikel: 42.38.034 (14 blz)

40.38.035

groentenwagen uit Blaricum

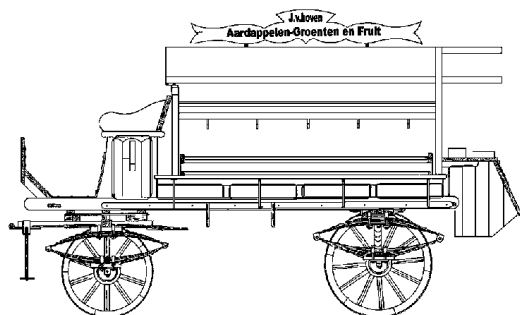

Schaal: 1 : 8 Aantal bladen: 9 Blz tekst: 7

Prijs leden: Prijs niet leden: € 81,59

Inhoud:

Gradatie: C

Auteur: L.H.M. Vrijhoeven

40.38.036

ventwagen

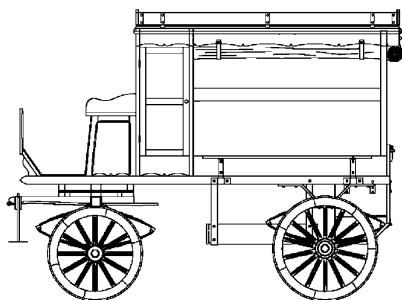

Schaal: 1 : 8 Aantal bladen: 4 Blz tekst: 0

Prijs leden: Prijs niet leden: € 42,43

Inhoud:

Gradatie: D

Auteur: F.P.J. Zwartjes

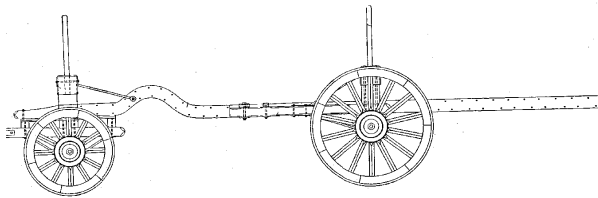

40.38.037
houtkoperswagen

Schaal: 1 : 8 Aantal bladen: 3 Blz tekst: 1
Prijs leden: Prijs niet leden: € 39,83
Inhoud: (+BB, 1 blz)

Gradatie: D
Auteur: F.P.J. Zwartjes

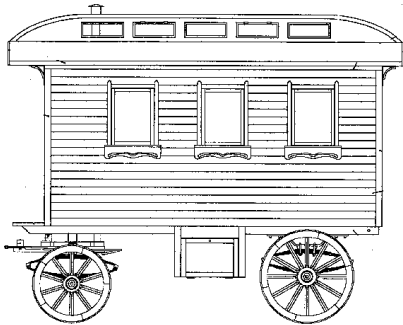

40.38.038
Hollandse woonwagen

Schaal: 1 : 8 Aantal bladen: 6 Blz tekst: 2
Prijs leden: Prijs niet leden: € 67,50
Inhoud: (+BB, 2 blz)

Gradatie: D
Auteur: F.P.J. Zwartjes

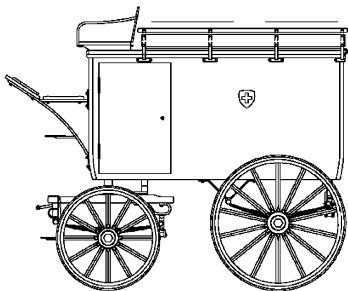

40.38.039
A-2 fourgon der Zwitserse Posterijen

Schaal: 1 : 8 Aantal bladen: 5 Blz tekst: 3
Prijs leden: Prijs niet leden: € 51,29
Inhoud: (+BB, 3 blz)

Gradatie: C
Auteur: F.P.J. Zwartjes

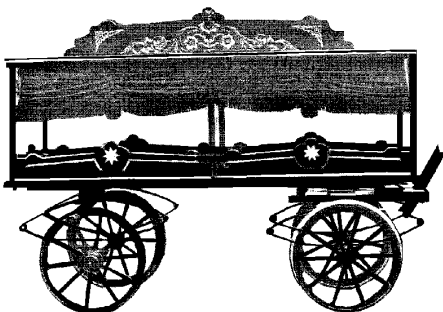

40.38.040
handgetrokken lijkwagen uit Aalsmeer

Schaal: 1 : 10 Aantal bladen: 3 Blz tekst: 0
Prijs leden: Prijs niet leden: € 28,60
Inhoud:

Gradatie: D
Auteur: mevr. S.A.Th Alderden-Kniep
dM 2000/6
Kopie artikel: 42.38.040 (6 blz)

40.38.041
bedrijfswagen "van Gend en Loos"

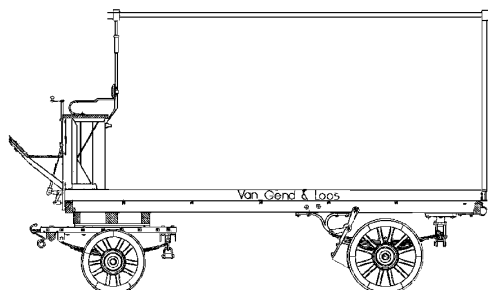

Schaal: 1 : 8 Aantal bladen: 9 Blz tekst: 0
Prijs leden: Prijs niet leden: € 78,18
Inhoud:

Gradatie: C
Auteur: C. Nierse
dM 2000/9
Kopie artikel: 42.38.041 (6 blz)

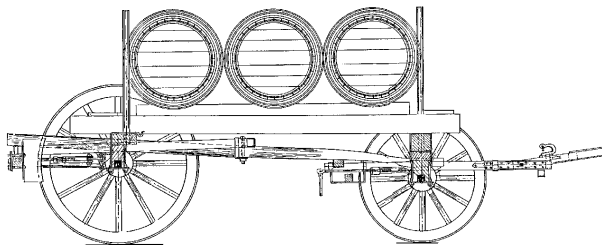
**40.38.042**

wijnwagen uit Krov

Schaal: 1 : 8 Aantal bladen: 6 Blz tekst: 0

Prijs leden: Prijs niet leden: €70,46

Inhoud:

Gradatie: D

Auteur: H. Bos

dM 2000/7

Kopie artikel: 42.38.042 (4 blz)

40.38.043

bolderkar

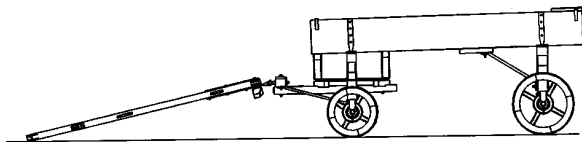

Schaal: 1 : 8 Aantal bladen: 4 Blz tekst: 0

Prijs leden: Prijs niet leden: €42,43

Inhoud:

Gradatie: C

Auteur: W. Smedts

dM 20001/1

Kopie artikel: 42.38.043 (3 blz)

40.38.044

veetransportwagen

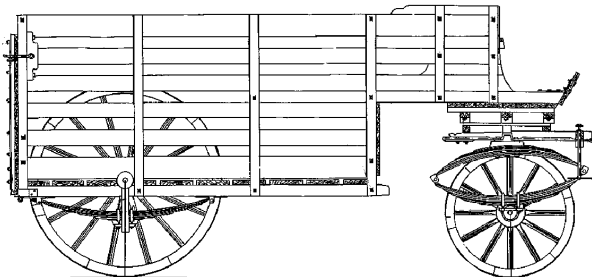

Schaal: 1 : 8 Aantal bladen: 10 Blz tekst: 0

Prijs leden: Prijs niet leden: €67,01

Inhoud:

Gradatie: C

Auteur: L.H.M. Vrijhoeven

40.38.045

veewagen

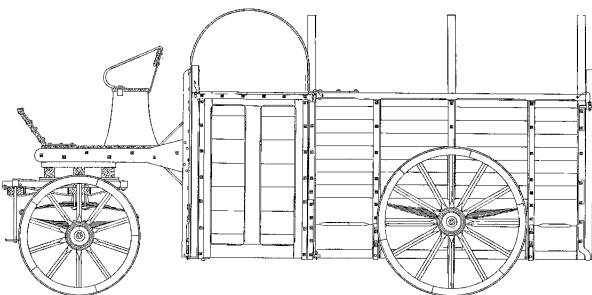

Schaal: 1 : 8 Aantal bladen: 9 Blz tekst: 0

Prijs leden: Prijs niet leden: €73,35

Inhoud:

Gradatie: C

Auteur: C. Nierse

dM 2001/8

Kopie artikel: 42.38.045 (4 blz)

40.38.046

nettenwagen

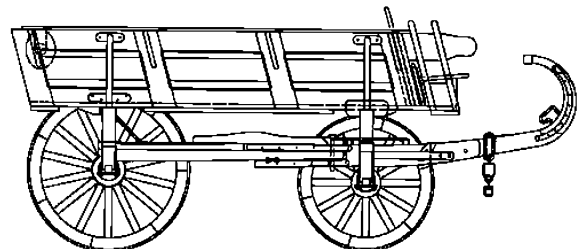

Schaal: 1 : 8 Aantal bladen: 4 Blz tekst: 0

Prijs leden: Prijs niet leden: €42,43

Inhoud:

Gradatie: C

Auteur: F.P.J. Zwartjes

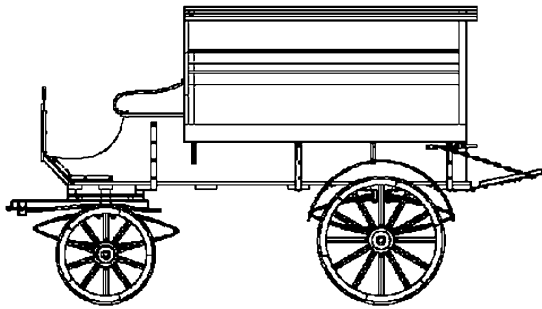
**40.38.048**

lichte groentewagen

Schaal: 1 : 8 Aantal bladen: 7 Blz tekst: 0

Prijs leden: Prijs niet leden: € 54,59

Inhoud: +BB 1 blz

Gradatie: C

Auteur: F.P.J. Zwartjes

dM 2001/10

Kopie artikel: is bijgesloten

40.38.049

Groningse brood- en levensmiddelenwagen

Schaal: 1 : 8 Aantal bladen: 4 Blz tekst: 0

Prijs leden: Prijs niet leden: € 49,80

Inhoud:

Gradatie: C

Auteur: W.J. Schaaphok

dM 2002/6-9

Kopie artikel: 42.38.049 (28 blz)

40.38.050

vrachtauto anno 1930

Schaal: 1 : Aantal bladen: 2 Blz tekst: 0

Prijs leden: Prijs niet leden: € 26,66

Inhoud:

Gradatie: B

Auteur: J. van Roekel

naar gegevens van P. Janssen

dM 2003/2

Kopie artikel: 42.38.050 (3 blz)

Geen echt schaalmodel, maar een leuk object om uit verschillende houtsoorten te maken

40.38.050/A

CD vrachtauto, plusminus 1930 in hout

Schaal: 1 : nvt Aantal bladen: 0 Blz tekst: 0

Prijs leden: Prijs niet leden: € 20,00

Inhoud: gedetailleerde 3D CAD tekeningen

Gradatie: C

Auteur: J.A.M. de Waal

Naar een tekening van J. van Roekel. De CD bevat de tekeningen in Solid Works-, Edrawing- en pdf-formaat, alsmede de bronbestanden. De oorspronkelijke bouwbeschrijving uit dM 2/2003 is eveneens bijgevoegd. dM 9-2017

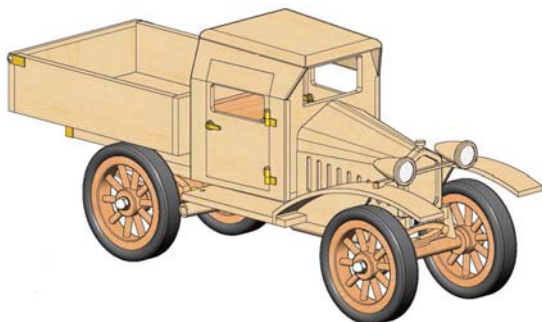
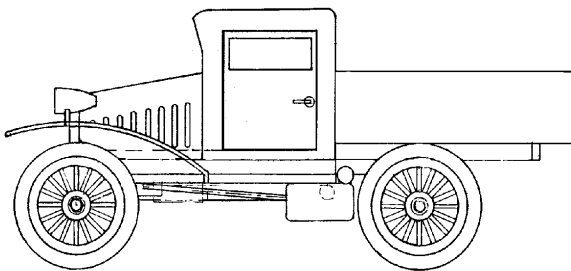
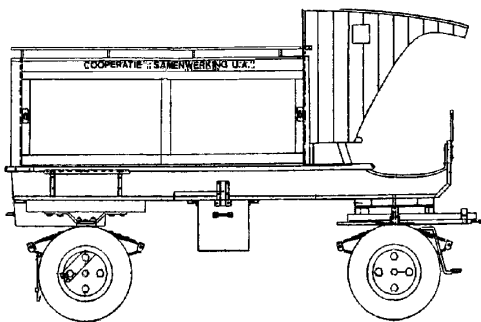

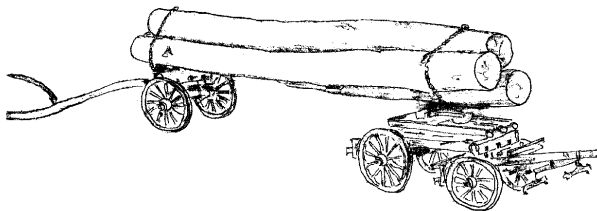
**40.38.051**

dubbelgestuurde bomenwagen uit Oostenrijk

Schaal: 1 : 8 Aantal bladen: 11 Blz tekst: 0

Prijs leden: Prijs niet leden: € 81,89

Inhoud:

Gradatie: D

Auteur: H. Bos

naar gegevens van R. van Zandbeek

dM 2005/7

Kopie artikel: 42.38.051 (3 blz)

40.38.052

sleperswagen voor stukgoederen

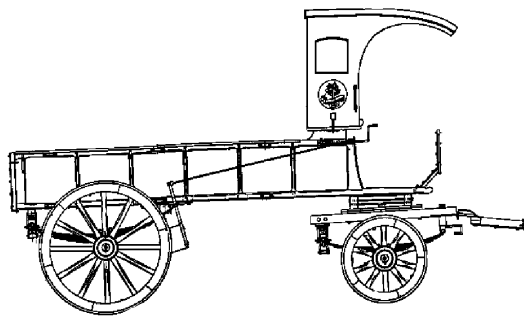

Schaal: 1 : 8 Aantal bladen: 8 Blz tekst: 0

Prijs leden: Prijs niet leden: € 70,79

Inhoud:

Gradatie: C

Auteur: C. Nierse

40.38.053

Franse melkwagen

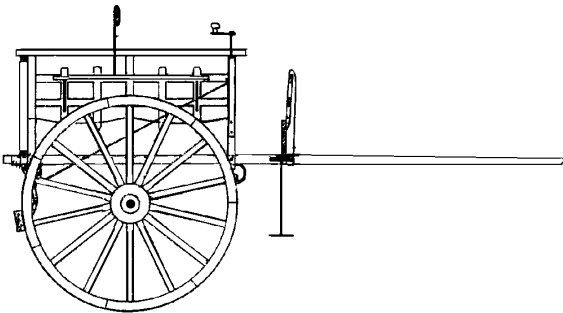

Schaal: 1 : 8 Aantal bladen: 1 Blz tekst: 0

Prijs leden: Prijs niet leden: € 20,10

Inhoud:

Gradatie: C

Auteur: J. Reintjes

dM 2004/6

Kopie artikel: 42.38.053 (1 blz)

40.38.054

Canadese graanwagen

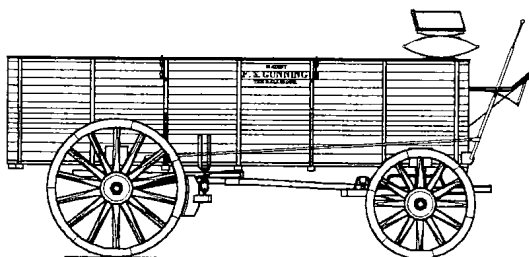

Schaal: 1 : 8 Aantal bladen: 0 Blz tekst: 0

Prijs leden: Prijs niet leden: € 55,58

Inhoud:

Gradatie: D

Auteur: W. Smedts

dM 2004/8

Kopie artikel: 42.38.054 (4 blz)

40.38.055

Groningse groentenwagen

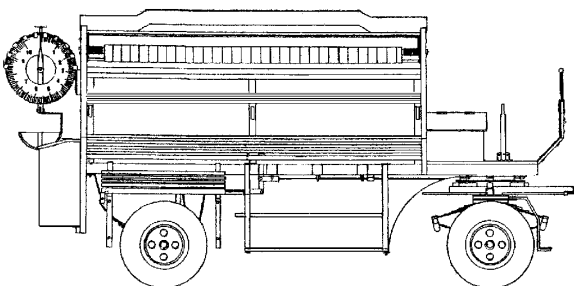

Schaal: 1 : 8 Aantal bladen: 5 Blz tekst: 0

Prijs leden: Prijs niet leden: € 58,20

Inhoud:

Gradatie: D

Auteur: J. van Roekel

naar gegevens van W.J. Schaaphok

dM 2004/8, 10; 2005/1,2,3,4

Kopie artikel: 42.38.055 (24 blz)

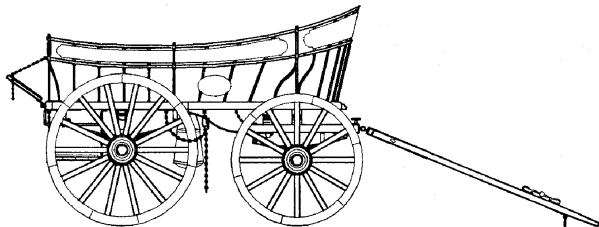
**40.38.056**

kolenwagen uit Engeland

Schaal: 1 : 8 Aantal bladen: 3 Blz tekst: 0

Prijs leden: Prijs niet leden: € 39,91

Inhoud:

Gradatie: D

Auteur: W. Smedts

naar gegevens van F. van Solt

dM 2004/10

Kopie artikel: 42.38.056 (2 blz)

40.38.057

kaasbrik

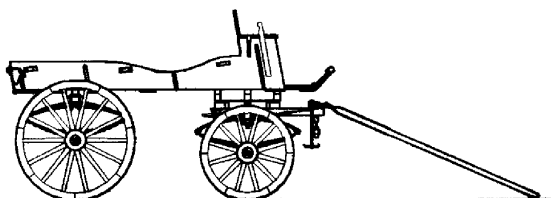

Schaal: 1 : 8 Aantal bladen: 3 Blz tekst: 0

Prijs leden: Prijs niet leden: € 38,08

Inhoud:

Gradatie: D

Auteur: W. Smedts

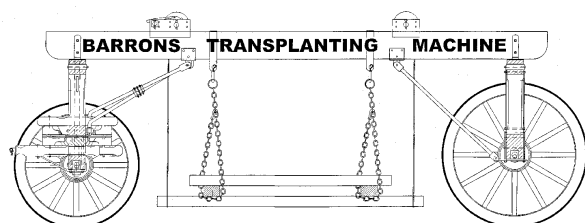
**40.38.058**

boomverplantwagen

Schaal: 1 : 8 Aantal bladen: 6 Blz tekst: 0

Prijs leden: Prijs niet leden: € 65,11

Inhoud:

Gradatie: D

Auteur: L.H.M. Vrijhoeven

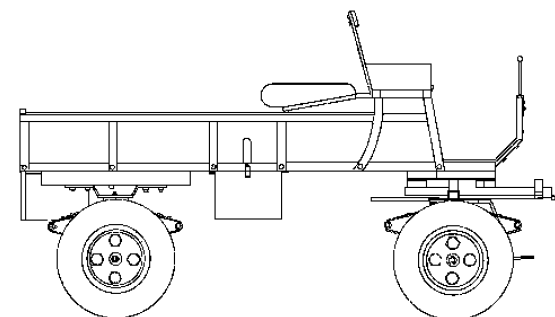
**40.38.059**

melkventerswagen

Schaal: 1 : 8 Aantal bladen: 10 Blz tekst: 0

Prijs leden: Prijs niet leden: € 86,46

Inhoud:

Gradatie: D

Auteur: W.J. Schaaphok

dM 2005/9,10; 2006/1,2,4,7-10; 2007/1-3

Kopie artikel: 42.38.059 (26 blz)

40.38.060

Hessenwagen

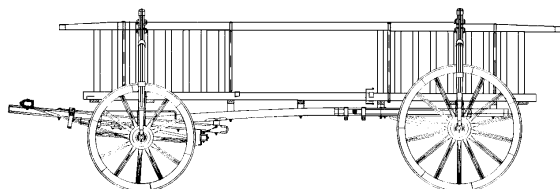

Schaal: 1 : 8 Aantal bladen: 6 Blz tekst: 2

Prijs leden: Prijs niet leden: € 67,19

Inhoud:

Gradatie:

Auteur: L.H.M. Vrijhoeven

dM 2006/10

Kopie artikel: 42.38.060 (3 blz)

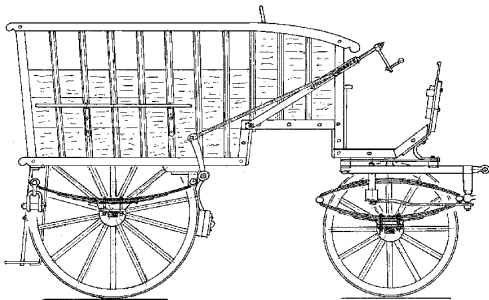
**40.38.061**

Kleinvee wagen

Schaal: 1 : 8 Aantal bladen: 4 Blz tekst: 0

Prijs leden: Prijs niet leden: € 36,25

Inhoud:

Gradatie: D

Auteur: H. Bos

dM 2007/2

Kopie artikel: 42.38.061 (4 blz)

40.38.062

Bakkerskar

Schaal: 1 : 8 Aantal bladen: 5 Blz tekst: 0

Prijs leden: Prijs niet leden: € 52,20

Inhoud:

Gradatie: D

Auteur: F.P.J. Zwartjes

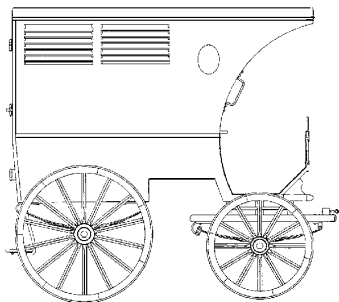
**40.38.063**

Australische oogstwagen

Schaal: 1 : 8 Aantal bladen: 9 Blz tekst: 0

Prijs leden: Prijs niet leden: € 80,78

Inhoud:

Gradatie: C

Auteur: F.P.J. Zwartjes

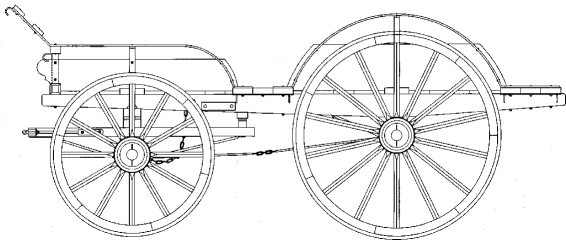
**40.38.064**

Oostenrijkse postwagen

Schaal: 1 : 8 Aantal bladen: 1 Blz tekst: 1

Prijs leden: Prijs niet leden: € 19,76

Inhoud: met BB (1 blz)

Gradatie: C

Auteur: J. Breedveld

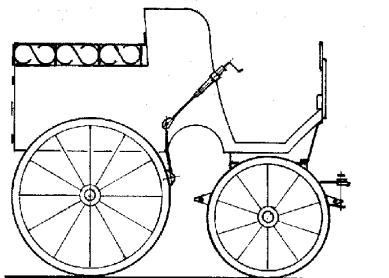
**40.38.065**

Oostenrijkse bakkerskar

Schaal: 1 : 8 Aantal bladen: 2 Blz tekst: 0

Prijs leden: Prijs niet leden: € 21,26

Inhoud:

Gradatie: C

Auteur: J. Breedveld

naar opmetingen van R. van Zandbeek

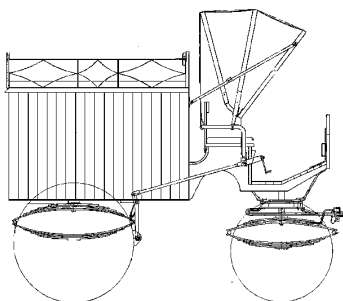

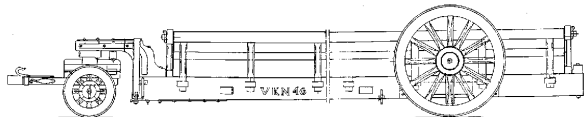
**40.38.066**

Natiewagen of Antwerpse sloopwagen

Schaal: 1 : 8 Aantal bladen: 3 Blz tekst: 0

Prijs leden: Prijs niet leden: € 35,35

Inhoud:

Gradatie: C

Auteur: H. Bos

**40.38.067**

Herdershut (Hirtenhütte)

Schaal: 1 : 8 Aantal bladen: 7 Blz tekst: 0

Prijs leden: Prijs niet leden: € 29,00

Inhoud: geetailleerde modelbouwtekening

Gradatie: C

Auteur: J.G. Houtwipper

Deze herdershut op wielen werd opgemeten in het Westfälisches Freilichtmuseum te Detmold dM: 6-2018

Kopie artikel: 42.38.067 (5 blz)

40.38.068

Kareelkar uit Keerbergen (B)

Schaal: 1 : 8 Aantal bladen: 6 Blz tekst: 0

Prijs leden: Prijs niet leden: € 42,55

Inhoud: gedetailleerde modelbouwtekening, volledig bemaat

Gradatie: D

Auteur: J.G. Houtwipper

De kareelkar heeft een hangbodem en werd gebruikt voor het vervoer van baksteen

Het model bevat tamenlijk veel ijzerbeslag

dMB 9/2019

Kopie artikel: 42,38,068 (6 blz)

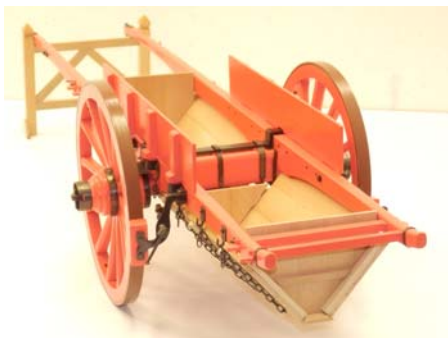

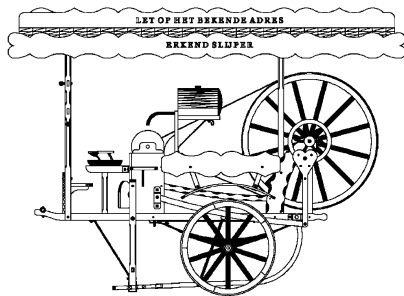
**40.39.002**

grote slijpershandkar

Schaal: 1 : 8 Aantal bladen: 3 Blz tekst: 3

Prijs leden: Prijs niet leden: € 36,25

Inhoud: (+BB, 3 blz)

Gradatie: C

Auteur: F.P.J. Zwartjes

dM 1987/4 (foto's)

Kopie artikel:

40.39.005

melkhandkar

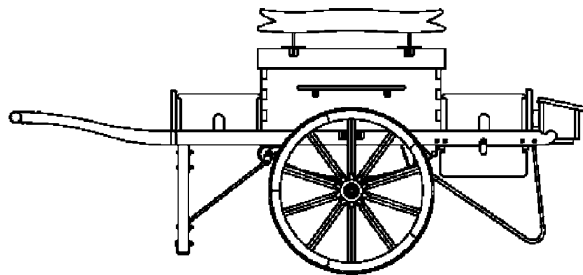

Schaal: 1 : 8 Aantal bladen: 2 Blz tekst: 4

Prijs leden: Prijs niet leden: € 29,50

Inhoud: (+BB, 4 blz)

Gradatie: B

Auteur: F.P.J. Zwartjes

40.39.006

bakkershandkar

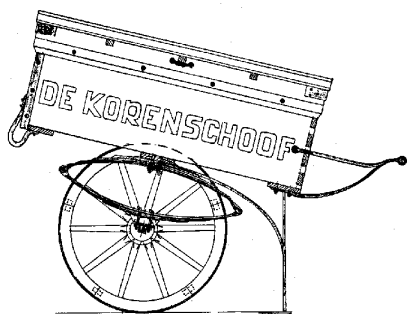

Schaal: 1 : 8 Aantal bladen: 2 Blz tekst: 0

Prijs leden: Prijs niet leden: € 26,46

Inhoud:

Gradatie: A

Auteur: T. Engelfriet

40.39.007

bierhandkar

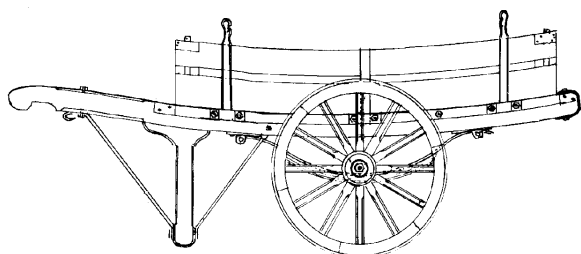

Schaal: 1 : 8 Aantal bladen: 4 Blz tekst: 0

Prijs leden: Prijs niet leden: € 42,31

Inhoud:

Gradatie: B

Auteur: C. Nierse

40.39.008

wildwagen

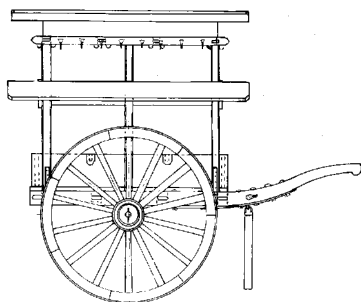

Schaal: 1 : 8 Aantal bladen: 2 Blz tekst: 0

Prijs leden: Prijs niet leden: € 26,46

Inhoud:

Gradatie: A

Auteur: H. Esveldt

dM 1983/11

Kopie artikel: 42.39.008 (1 blz)

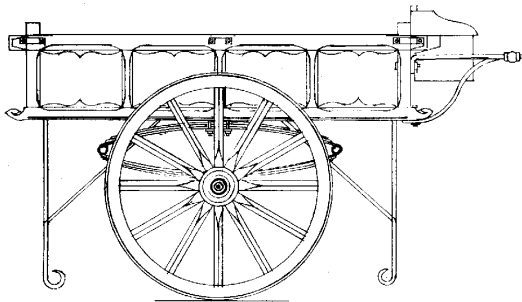
**40.39.010**

Scheveningse viskar

Schaal: 1 : 8 Aantal bladen: 2 Blz tekst: 0

Prijs leden: Prijs niet leden: € 26,46

Inhoud:

Gradatie: B

Auteur: C. Nierse

dM 1984/3

Kopie artikel: 42.39.010 (2 blz)

40.39.011

markkraamkar

Schaal: 1 : 8 Aantal bladen: 2 Blz tekst: 0

Prijs leden: Prijs niet leden: € 26,46

Inhoud:

Gradatie: B

Auteur: C. Nierse

dM 1990/12

Kopie artikel: 42.39.011 (3 blz)

40.39.013

schildershandkar

Schaal: 1 : 8 Aantal bladen: 1 Blz tekst: 0

Prijs leden: Prijs niet leden: € 16,53

Inhoud:

Gradatie: B

Auteur: C. Nierse

dM 1983/8

Kopie artikel: 42.39.012 (2 blz)

40.39.014

mosselventkar

Schaal: 1 : 8 Aantal bladen: 1 Blz tekst: 0

Prijs leden: Prijs niet leden: € 16,53

Inhoud:

Gradatie: A

Auteur: C. Nierse

40.39.015

melkhandkar Sierkan

Schaal: 1 : 8 Aantal bladen: 2 Blz tekst: 0

Prijs leden: Prijs niet leden: € 26,46

Inhoud:

Gradatie: D

Auteur: J.F. Bosman

in dM 1994/8 staat een artikel over de techniek van het "forceren", die bij het maken van de melkbussen gebruikt kan worden.

Kopie artikel: 42.39.015 (1 blz)

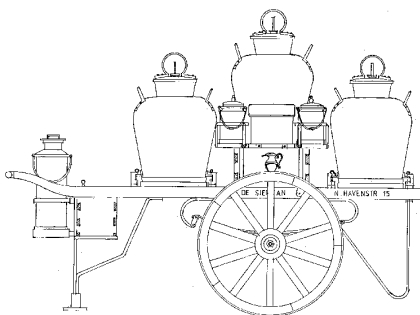
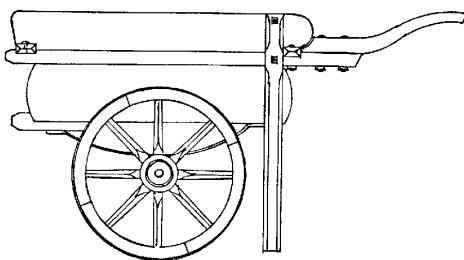
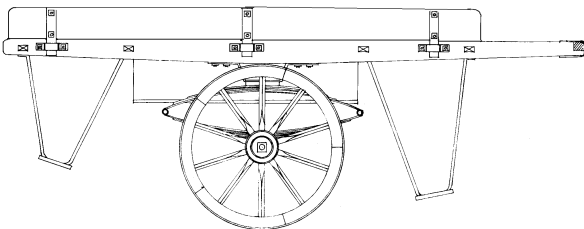
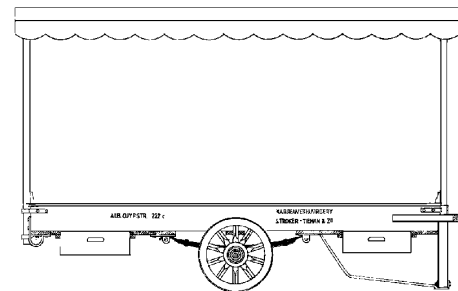

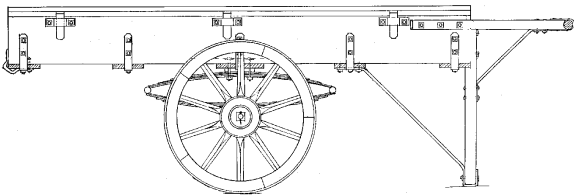
**40.39.016**

bakhandwagen

Schaal: 1 : 8 Aantal bladen: 1 Blz tekst: 0
 Prijs leden: Prijs niet leden: € 16,53
 Inhoud:

Gradatie: A
 Auteur: C. Nierse

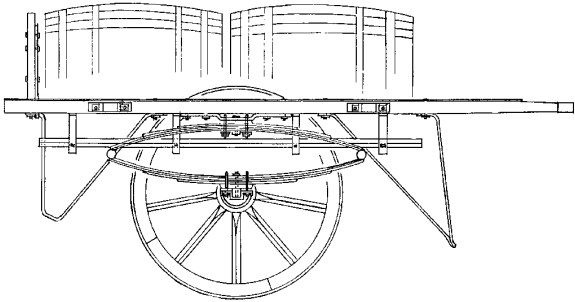
**40.39.017**

wijnhandkar

Schaal: 1 : 8 Aantal bladen: 1 Blz tekst: 0
 Prijs leden: Prijs niet leden: € 16,53
 Inhoud:

Gradatie: A
 Auteur: C. Nierse

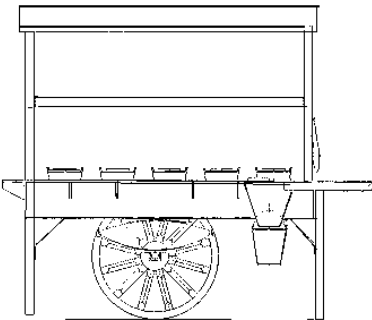
**40.39.018**

Amsterdamse haringkar

Schaal: 1 : 8 Aantal bladen: 1 Blz tekst: 0
 Prijs leden: Prijs niet leden: € 19,54
 Inhoud:

Gradatie: B
 Auteur: K. Hoppe

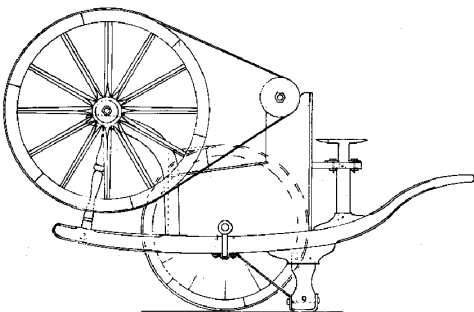
**40.39.019**

kleine scharensleep

Schaal: 1 : 8 Aantal bladen: 2 Blz tekst: 0
 Prijs leden: Prijs niet leden: € 26,46
 Inhoud:

Gradatie: B
 Auteur: C. Nierse
 dM 1986/8
 Kopie artikel: 42.39.019 (4 blz)

40.39.020

huidekoperswagen

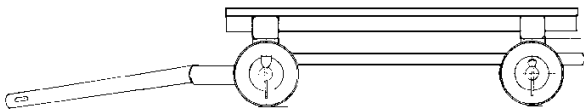

Schaal: 1 : 8 Aantal bladen: 1 Blz tekst: 0
 Prijs leden: Prijs niet leden: € 16,53
 Inhoud:

Gradatie: A
 Auteur: H. Esveldt

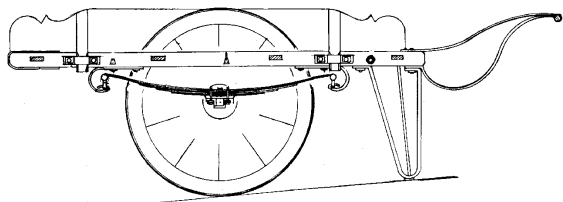
**40.39.021**

schilderskar

Schaal: 1 : 8 Aantal bladen: 1 Blz tekst: 2
 Prijs leden: Prijs niet leden: € 16,90
 Inhoud: (+BB, 2 blz)

Gradatie: A
 Auteur: C. Nierse

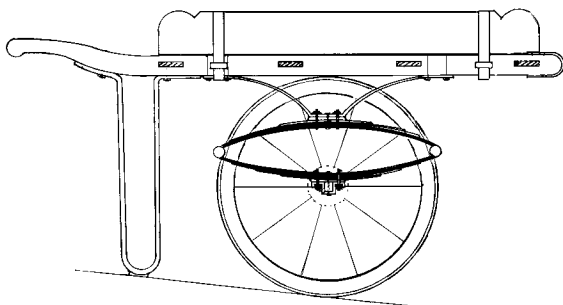
**40.39.022**

schilderskar

Schaal: 1 : 8 Aantal bladen: 1 Blz tekst: 1
 Prijs leden: Prijs niet leden: € 16,71
 Inhoud: (+BB, 1 blz)

Gradatie: A
 Auteur: C. Nierse

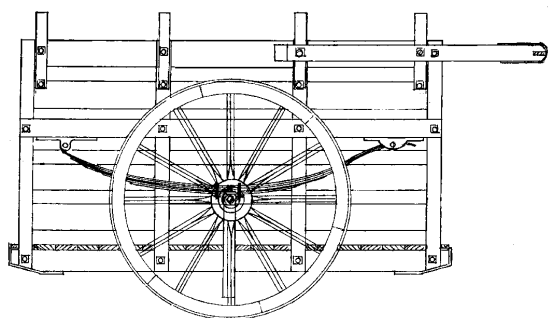
**40.39.023**

biggenkar

Schaal: 1 : 8 Aantal bladen: 1 Blz tekst: 0
 Prijs leden: Prijs niet leden: € 16,53
 Inhoud:

Gradatie: A
 Auteur: C. Nierse
 dM 1987/12
 Kopie artikel: 42.39.023 (1 blz)

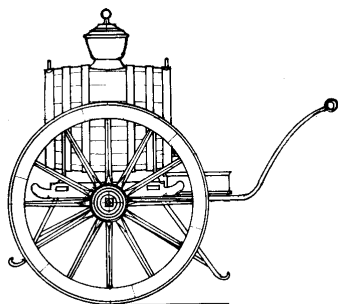
**40.39.024**

Lonneker melkventkar

Schaal: 1 : 8 Aantal bladen: 2 Blz tekst: 0
 Prijs leden: Prijs niet leden: € 26,46
 Inhoud:

Gradatie: C
 Auteur: H. Esveldt

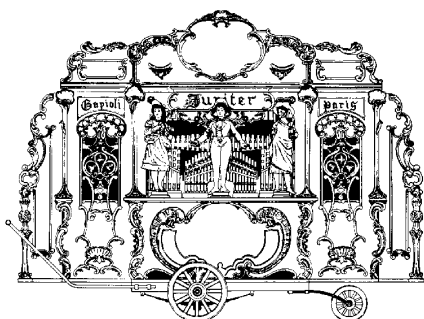
**40.39.025**

Gavioli draaiorgel Jupiter

Schaal: 1 : 8 Aantal bladen: 14 Blz tekst: 0
 Prijs leden: Prijs niet leden: € 68,35
 Inhoud:

Gradatie: E
 Auteur: A. Oomes
 dM 1987/5,6-11, 1988/3-5, 2007/3
 Kopie artikel: 42.39.025 (14 blz) (de kopie is van de
 artikelreeks uit 87/88)

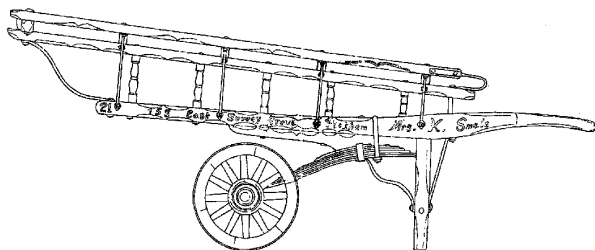
**40.39.026**

Coster Mongers barrow

Schaal: 1 : 8 Aantal bladen: 7 Blz tekst: 0
 Prijs leden: Prijs niet leden: € 26,11
 Inhoud: (+BB, 3 blz)

Gradatie: B

Auteur: John Thompson

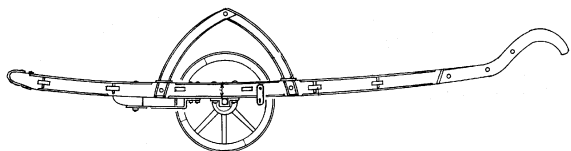
**40.39.027**

handkar uit de Valle d'Aosta

Schaal: 1 : 8 Aantal bladen: 2 Blz tekst: 0
 Prijs leden: Prijs niet leden: € 14,09
 Inhoud:

Gradatie: A

Auteur: C.P.H. Verkade

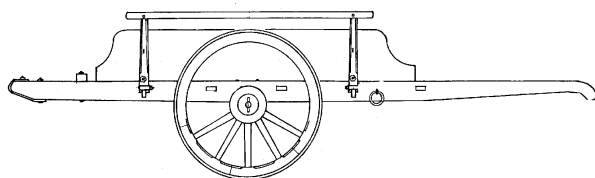
**40.39.028**

handkar uit de Valle d'Aosta

Schaal: 1 : 8 Aantal bladen: 2 Blz tekst: 0
 Prijs leden: Prijs niet leden: € 14,09
 Inhoud:

Gradatie: A

Auteur: C.P.H. Verkade

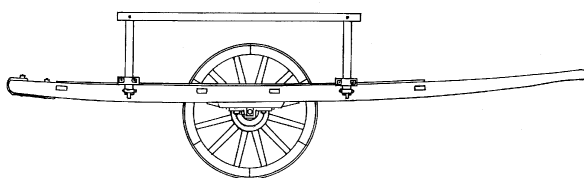
**40.39.029**

handkar uit de Valle d'Aosta

Schaal: 1 : 8 Aantal bladen: 2 Blz tekst: 0
 Prijs leden: Prijs niet leden: € 14,09
 Inhoud:

Gradatie: A

Auteur: C.P.H. Verkade

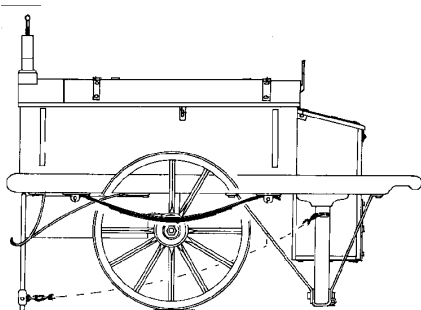
**40.39.030**

gasfitterskar

Schaal: 1 : 8 Aantal bladen: 3 Blz tekst: 0
 Prijs leden: Prijs niet leden: € 34,73
 Inhoud:

Gradatie: C

Auteur: C. Nierse

dM 1988/12

Kopie artikel: 42.39.030 (3 blz)

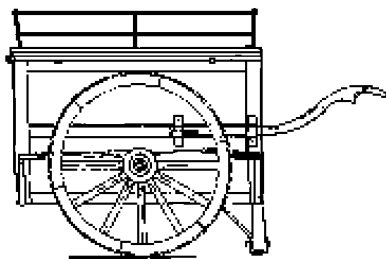
**40.39.031**

posthandkar

Schaal: 1 : 8 Aantal bladen: 2 Blz tekst: 0

Prijs leden: Prijs niet leden: € 26,46

Inhoud:

Gradatie: B

Auteur: C. Nierse

dM 1989/8,9

Kopie artikel: 42.39.031 (4 blz)

40.39.032

scharenslijp "van Poppel"

Schaal: 1 : 8 Aantal bladen: 3 Blz tekst: 0

Prijs leden: Prijs niet leden: € 34,73

Inhoud:

Gradatie: C

Auteur: C. Nierse

dM 1990/4,5

Kopie artikel: 42.39.032 (3 blz)

40.39.033

timmermans handkar

Schaal: 1 : 8 Aantal bladen: 2 Blz tekst: 0

Prijs leden: Prijs niet leden: € 26,46

Inhoud:

Gradatie: B

Auteur: C. Nierse

dM 1991/8,9

Kopie artikel: 42.39.033 (1 blz)

40.39.034

melkershandkar

Schaal: 1 : 8 Aantal bladen: 3 Blz tekst: 0

Prijs leden: Prijs niet leden: € 28,50

Inhoud:

Gradatie: B

Auteur: J.H. Brink

dM 1993/3

Kopie artikel: 42.39.034 (3 blz)

40.39.035

grote scharenslijpershandkar

Schaal: 1 : 8 Aantal bladen: 35 Blz tekst: 0

Prijs leden: Prijs niet leden: € 72,25

Inhoud:

Gradatie: D

Auteur: K.de Groot

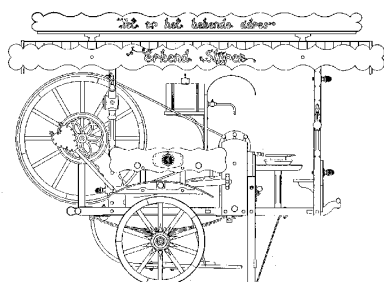
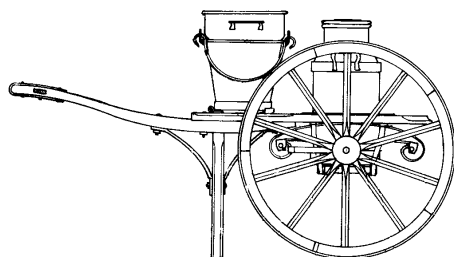
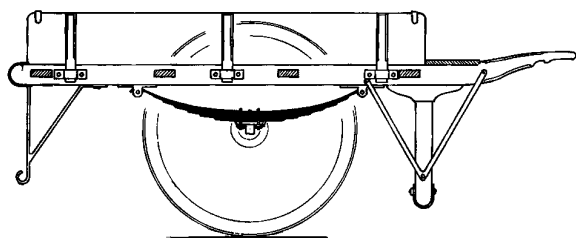
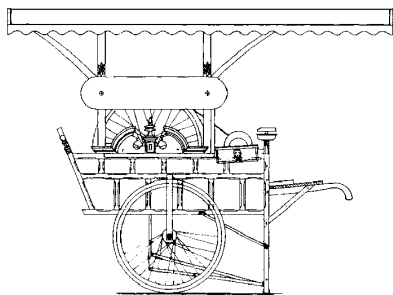

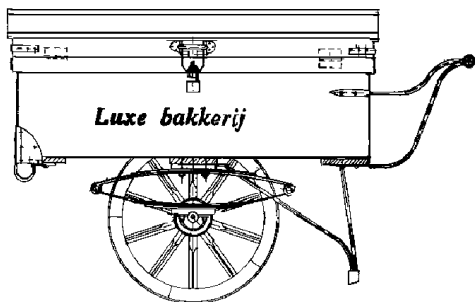
**40.39.036**

bakkershandkar

Schaal: 1 : 8 Aantal bladen: 4 Blz tekst: 0

Prijs leden: Prijs niet leden: € 29,73

Inhoud:

Gradatie: B

Auteur: J.H. Brink

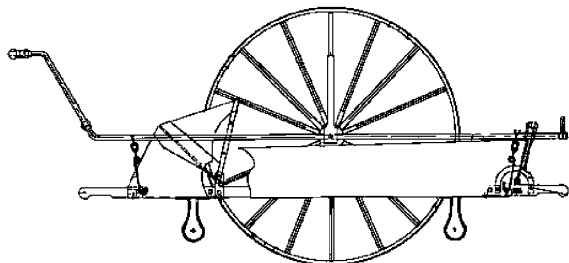
**40.39.037**

handziekenwagen anno 1880

Schaal: 1 : 8 Aantal bladen: 4 Blz tekst: 0

Prijs leden: Prijs niet leden: € 42,43

Inhoud:

Gradatie: C

Auteur: L.H.M. Vrijhoeven

dM 1995/1

Kopie artikel: 42.39.037 (2 blz)

40.39.038

melkhandkar" De Weistaar"

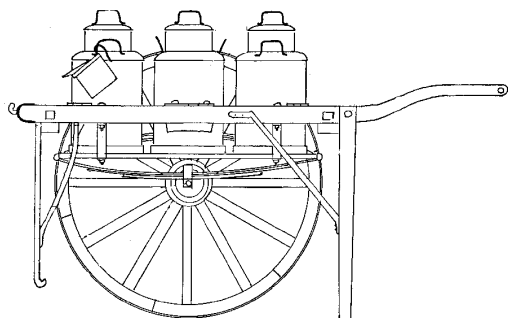

Schaal: 1 : 8 Aantal bladen: 3 Blz tekst: 0

Prijs leden: Prijs niet leden: € 16,53

Inhoud:

Gradatie: C

Auteur: J.de Boer

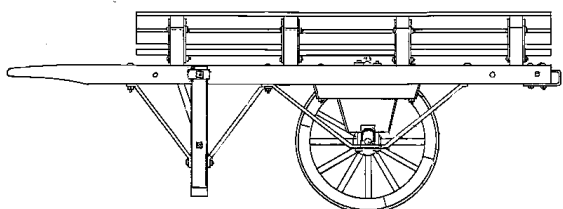
**40.39.039**

handkar uit Rusland

Schaal: 1 : 8 Aantal bladen: 3 Blz tekst: 0

Prijs leden: Prijs niet leden: € 18,60

Inhoud:

Gradatie: C

Auteur: J.de Boer

dM 1998/5

Kopie artikel: 42.39.039 (2 blz)

40.39.040

Belgische handkar

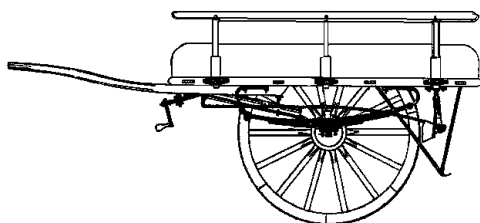

Schaal: 1 : 8 Aantal bladen: 2 Blz tekst: 0

Prijs leden: Prijs niet leden: € 26,54

Inhoud:

Gradatie: C

Auteur: H. Dekker

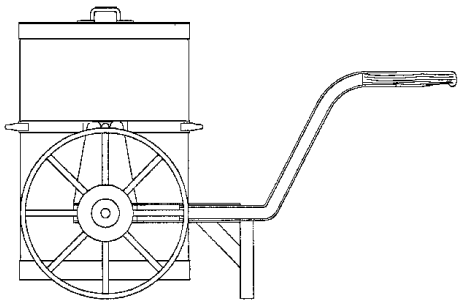
**40.39.041**

vatwagen

Schaal: 1 : 8 Aantal bladen: 3 Blz tekst: 0

Prijs leden: Prijs niet leden: € 13,46

Inhoud:

Gradatie: E

Auteur: F.P.J. Zwartjes

een overwegend uit metaal vervaardigd model

40.39.042

aswagen

Schaal: 1 : 8 Aantal bladen: 4 Blz tekst: 0

Prijs leden: Prijs niet leden: € 15,53

Inhoud:

Gradatie: E

Auteur: F.P.J. Zwartjes

een overwegend uit metaal vervaardigd model

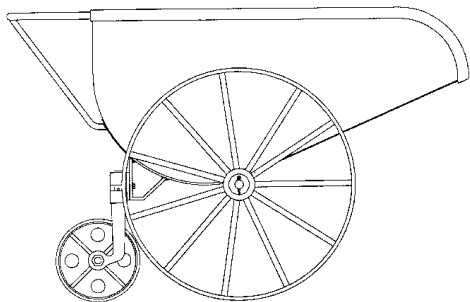
**40.39.043**

bakkerswagen "Van Oostwoud"

Schaal: 1 : 8 Aantal bladen: 8 Blz tekst: 0

Prijs leden: Prijs niet leden: € 34,16

Inhoud:

Gradatie: D

Auteur: F.P.J. Zwartjes

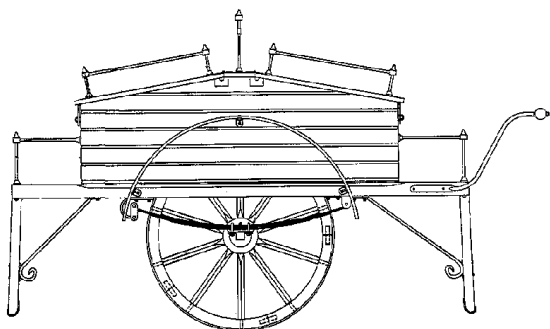
**40.39.044**

petroleumhand/hondekar "De Automaat"

Schaal: 1 : 8 Aantal bladen: 3 Blz tekst: 0

Prijs leden: Prijs niet leden: € 35,48

Inhoud:

Gradatie: C

Auteur: T. Hermans

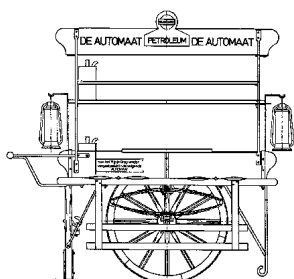
**40.39.045**

petroleum handkar "Shell"

Schaal: 1 : 8 Aantal bladen: 2 Blz tekst: 0

Prijs leden: Prijs niet leden: € 26,54

Inhoud:

Gradatie: C

Auteur: T. Hermans

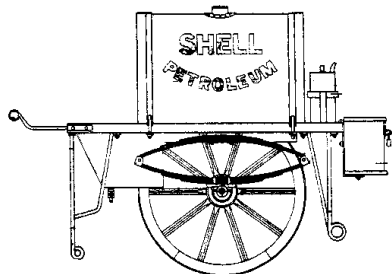

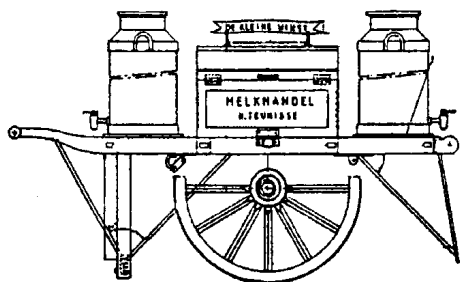
**40.39.046**

Blaricumse melkhandkar

Schaal: 1 : 8 Aantal bladen: 1 Blz tekst: 0

Prijs leden: Prijs niet leden: € 19,73

Inhoud:

Gradatie: C

Auteur: J. van Roekel

naar gegevens van J. Albers v.d. Linden

40.39.047

melkkruiken transportwagen

Schaal: 1 : 8 Aantal bladen: 1 Blz tekst: 0

Prijs leden: Prijs niet leden: € 10,84

Inhoud:

Gradatie: A

Auteur: M.v.d. Graef

dM 1999/1

Kopie artikel: 42.39.047 (1 blz)

40.39.048

materialenhandkar "Van Oostwoud"

Schaal: 1 : 8 Aantal bladen: 2 Blz tekst: 0

Prijs leden: Prijs niet leden: € 14,21

Inhoud:

Gradatie: C

Auteur: C. Nierse

dM 2000/7

Kopie artikel: 42.39.048 (2 blz)

40.39.049

meubeltransportkar

Schaal: 1 : 8 Aantal bladen: 2 Blz tekst: 0

Prijs leden: Prijs niet leden: € 14,21

Inhoud:

Gradatie: C

Auteur: C. Nierse

dM 2000/7

Kopie artikel: 42.39.049 (1 blz)

40.39.050

bakhandkar

Schaal: 1 : 8 Aantal bladen: 1 Blz tekst: 0

Prijs leden: Prijs niet leden: € 16,56

Inhoud:

Gradatie: C

Auteur: C. Nierse

dM 2000/7

Kopie artikel: 42.39.050 (1 blz)

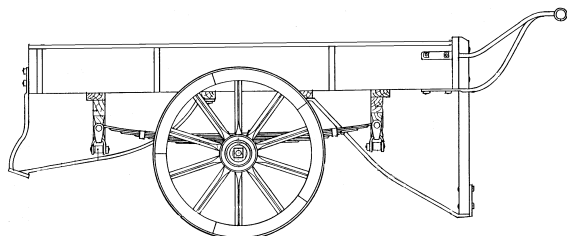
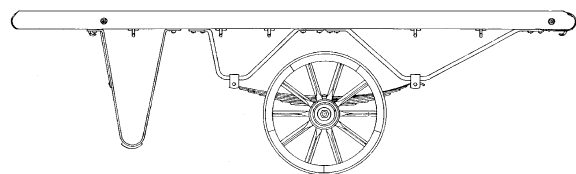
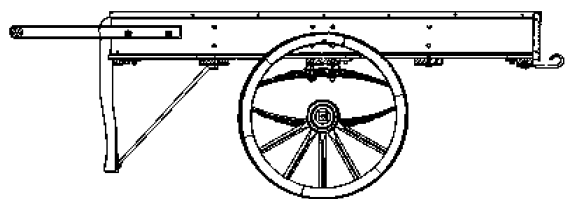
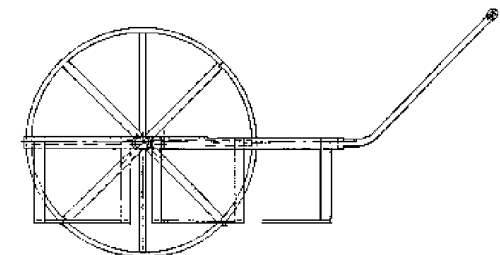

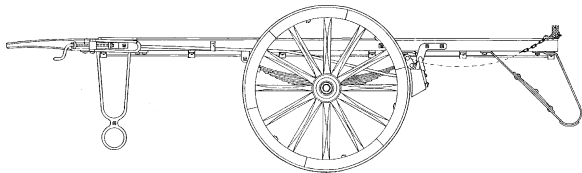
**40.39.051**

bierhandkar

Schaal: 1 : 8 Aantal bladen: 2 Blz tekst: 0
 Prijs leden: Prijs niet leden: € 26,54
 Inhoud:

Gradatie: C
 Auteur: C. Nierse
 dM 2000/7
 Kopie artikel: 42.39.051 (1 blz)

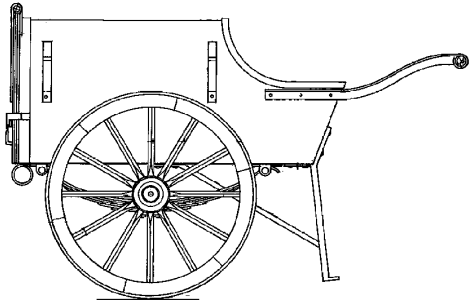
**40.39.052**

vuilnishandkar 250 liter

Schaal: 1 : 8 Aantal bladen: 1 Blz tekst: 0
 Prijs leden: Prijs niet leden: € 16,56
 Inhoud:

Gradatie: C
 Auteur: C. Nierse
 dM 2000/10
 Kopie artikel 42.39.052 (2 blz)

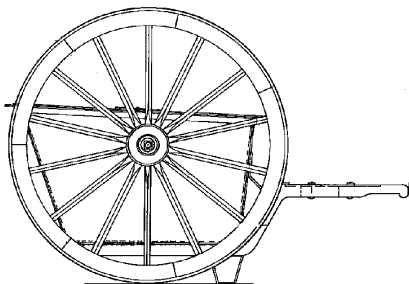
**40.39.053**

vuilnishandkar 350 liter

Schaal: 1 : 8 Aantal bladen: 1 Blz tekst: 0
 Prijs leden: Prijs niet leden: € 16,56
 Inhoud:

Gradatie: C
 Auteur: C. Nierse
 dM 2000/10
 Kopie artikel: 42.39.053 (1 blz)

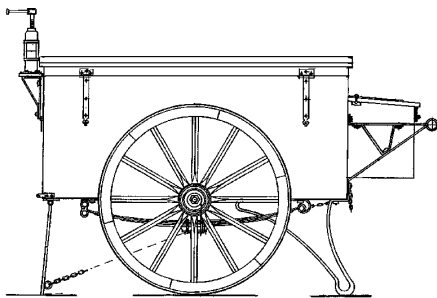
**40.39.054**

gasmeterhandkar

Schaal: 1 : 8 Aantal bladen: 2 Blz tekst: 0
 Prijs leden: Prijs niet leden: € 26,54
 Inhoud:

Gradatie: C
 Auteur: C. Nierse
 dM 2000/10
 Kopie artikel 42.39.054 (2 blz)

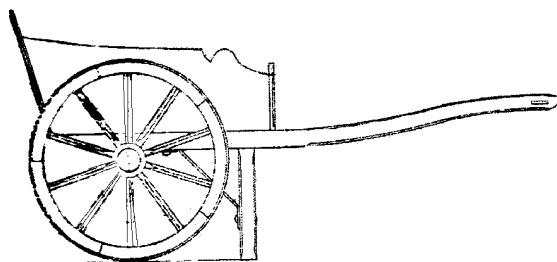
**40.39.055**

melkwagentje

Schaal: 1 : 8 Aantal bladen: 1 Blz tekst: 0
 Prijs leden: Prijs niet leden: € 10,84
 Inhoud:

Gradatie: C
 Auteur: C. Nierse
 dM 2000/10
 Kopie artikel 42.39.055 (2 blz)

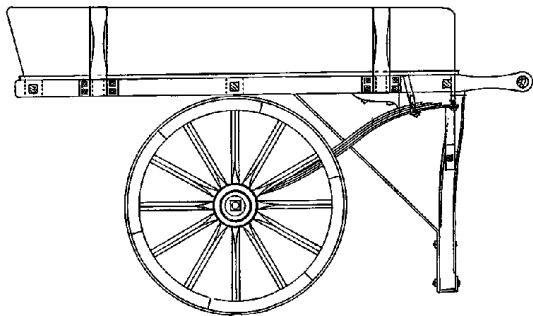
**40.39.056**

handkar naar Engels model

Schaal: 1 : 8 Aantal bladen: 1 Blz tekst: 0

Prijs leden: Prijs niet leden: € 16,56

Inhoud:

Gradatie: C

Auteur: C. Nierse

dM 2000/10

Kopie artikel: 42.39.056 (1 blz)

40.39.057

melkhandkar

Schaal: 1 : 8 Aantal bladen: 2 Blz tekst: 0

Prijs leden: Prijs niet leden: € 26,54

Inhoud:

Gradatie: C

Auteur: C. Nierse

dM 2000/10

Kopie artikel: 42.39.057 (1 blz)

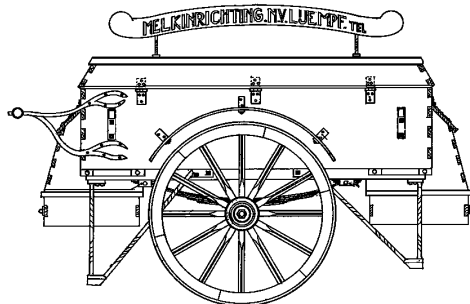
**40.39.059**

hooisleekar

Schaal: 1 : 8 Aantal bladen: 1 Blz tekst: 0

Prijs leden: Prijs niet leden: € 19,73

Inhoud:

Gradatie: B

Auteur: W. Smedts

dM 2002/2

Kopie artikel: 42.39.059 (1 blz)

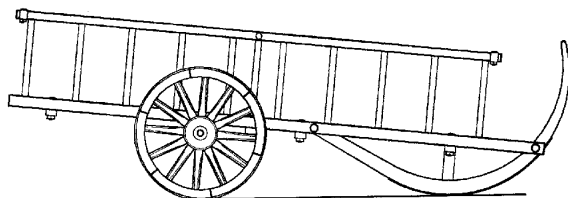
**40.39.060**

schildershandkar, inklapbaar

Schaal: 1 : 8 Aantal bladen: 2 Blz tekst: 0

Prijs leden: Prijs niet leden: € 26,54

Inhoud:

Gradatie: D

Auteur: W. Smedts

dM 2002/2

Kopie artikel: 42.39.060 (2 blz)

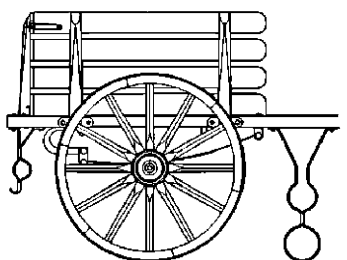
**40.39.061**

straatverkoopwagen

Schaal: 1 : 8 Aantal bladen: 5 Blz tekst: 2

Prijs leden: Prijs niet leden: € 51,11

Inhoud:

Gradatie: B

Auteur: F.P.J. Zwartjes

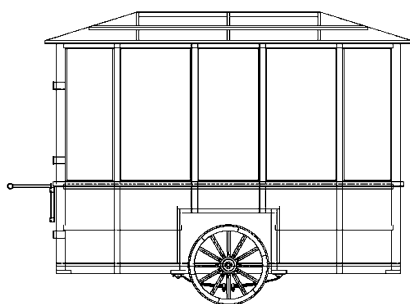

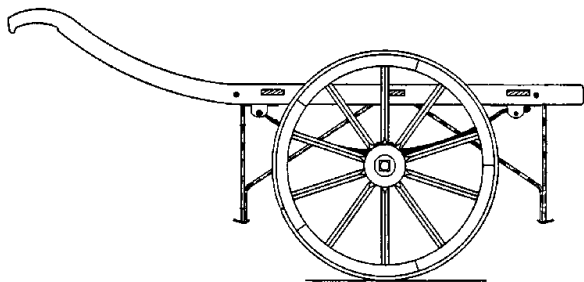
**40.39.062**

Fries melkwagentje

Schaal: 1 : 8 Aantal bladen: 3 Blz tekst: 0

Prijs leden: Prijs niet leden: € 18,41

Inhoud:

Gradatie: B

Auteur: L.H.M. Vrijhoeven

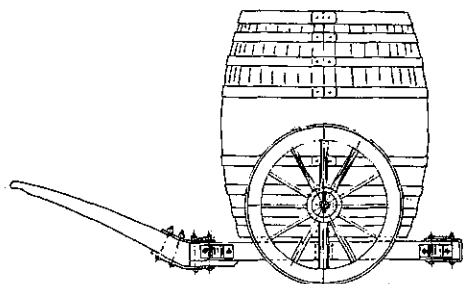
**40.39.063**

handkar + vat uit de haven van Antwerpen

Schaal: 1 : 8 Aantal bladen: 1 Blz tekst: 0

Prijs leden: Prijs niet leden: € 16,65

Inhoud:

Gradatie: C

Auteur: H. Bos

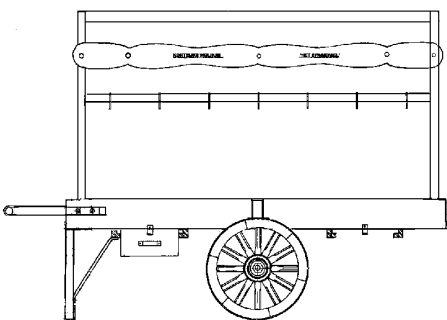
**40.39.064**

Kortrijkse wolwagen

Schaal: 1 : 8 Aantal bladen: 1 Blz tekst: 2

Prijs leden: Prijs niet leden: € 20,10

Inhoud:

Gradatie: B

Auteur: J. van Roekel

dM 2004/1

Kopie artikel: 42.39.064 (3 blz)

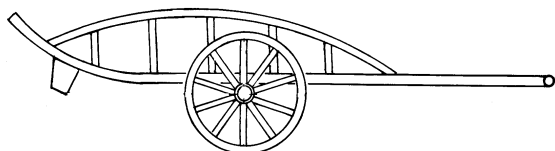
**40.39.065**

hooihandwagen uit Oostenrijk

Schaal: 1 : 8 Aantal bladen: 1 Blz tekst: 0

Prijs leden: Prijs niet leden: € 19,58

Inhoud:

Gradatie: B

Auteur: J. Breedveld

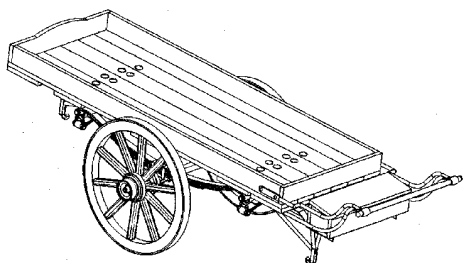
**40.39.066**

Handwagen op Brussels verenstel

Schaal: 1 : 8 Aantal bladen: 5 Blz tekst: 0

Prijs leden: Prijs niet leden: € 24,86

Inhoud:

Gradatie: C

Auteur: L.H.M. Vrijhoeven

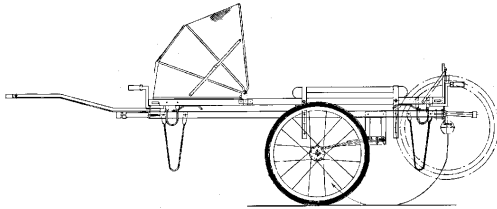
**40.39.067**

Rode Kruis brancard achter een fiets

Schaal: 1 : 8 Aantal bladen: 1 Blz tekst: 0
 Prijs leden: Prijs niet leden: € 19,83
 Inhoud: uitgebreide modelbouwtekening; volledig bemaat

Gradatie: B

Auteur: J. Breedveld

naar gegevens van Rien van Zandbeek

40.39.068

Brancard Nederlandse Rode Kruis

Schaal: 1 : 8 Aantal bladen: 1 Blz tekst: 0
 Prijs leden: Prijs niet leden: € 19,83
 Inhoud: gedetailleerde modelbouwtekening; volledige
 maatvoering

Gradatie: C

Auteur: J. Breedveld

naar gegevens van R. van Zandbeek

40.39.069

reddings handwagen/brancard (Oostenrijk)

Schaal: 1 : 8 Aantal bladen: 1 Blz tekst: 0
 Prijs leden: Prijs niet leden: € 19,83
 Inhoud: volledig gedetailleerde modelbouwtekening

Gradatie: C

Auteur: J. Breedveld

naar gegevens van Rien van Zandbeek

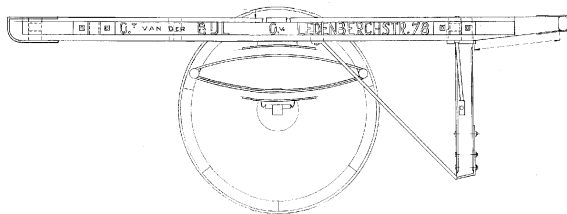
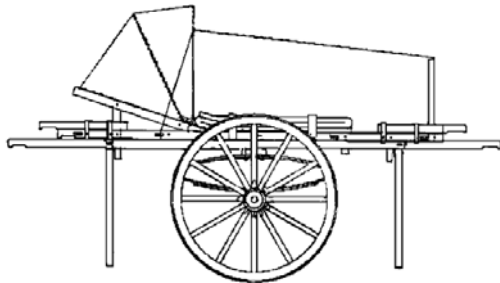
**40.39.070**

Handkar van de paltrok molen "de Otter", te Amsterdam

Schaal: 1 : 8 Aantal bladen: 3 Blz tekst: 3
 Prijs leden: Prijs niet leden: € 18,25
 Inhoud: gedetailleerde modelbouwtekening

Gradatie: B

Auteur: J.G. Houtwipper

De bijgevoegde beschrijving bevat enkele foto's van origineel en model.

Het origineel werd opgemeten in het Erfgoedpark te Uithoorn.

40.39.071

DAF brancard drager 1936 - (prototype)

Schaal: 1 : 8 Aantal bladen: 1 Blz tekst: 1
 Prijs leden: Prijs niet leden: € 16,53
 Inhoud: gedetailleerde modelbouwtekening

Gradatie: C

Auteur: N.V.M.

Ontworpen door Huub van Doorne (1936)

Een brancard drager die ook achter een fiets kon worden meegevoerd

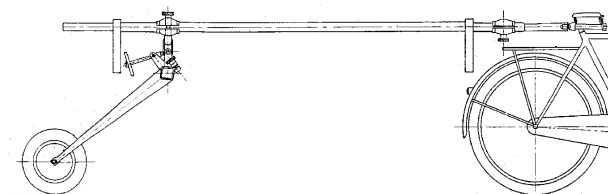

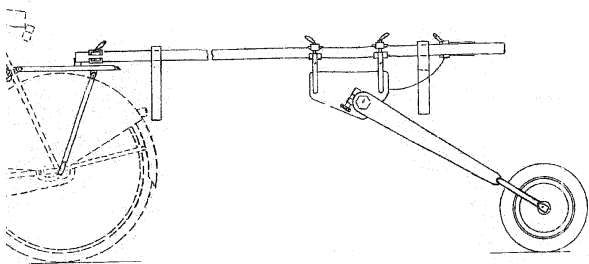
**40.39.072**

DAF brancard drager (1938) volgens octrooi aanvraag

Schaal: 1 : 8 Aantal bladen: 3 Blz tekst: 4

Prijs leden: Prijs niet leden: € 24,85

Inhoud: een gedetailleerde modelbouwtekening

Gradatie: C

Auteur: R. van Zandbeek

en G.J. Volgers

Gedetailleerde modelbouwtekening; ten opzichte van de in 2012 ingebrachte tekening is een blad met details van de asconstructie bijgevoegd

De tekst van de octrooi aanvraag van 1938 is bijgevoegd dM 1/2015

Kopie artikel 42.39.072 (4 blz)

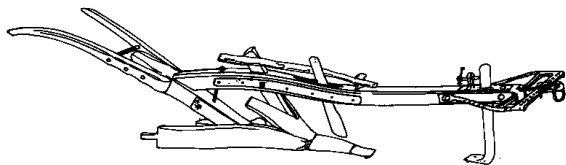
**40.40.001**

Engelse ploeg (1900)

Schaal: 1 : 8 Aantal bladen: 1 Blz tekst: 1

Prijs leden: Prijs niet leden: €17,34

Inhoud: (+BB, 1 blz)

Gradatie: A

Auteur: John Thompson

40.40.002

Sussex Swingploeg

Schaal: 1 : 8 Aantal bladen: 1 Blz tekst: 1

Prijs leden: Prijs niet leden: €17,34

Inhoud: (+BB, 1 blz)

Gradatie: A

Auteur: John Thompson

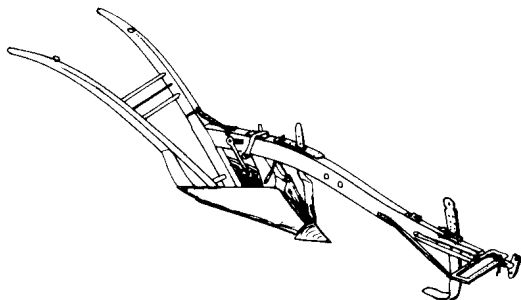
**40.40.003**

molploeg (1900)

Schaal: 1 : 8 Aantal bladen: 1 Blz tekst: 0

Prijs leden: Prijs niet leden: €17,13

Inhoud:

Gradatie: B

Auteur: John Thompson

de molploeg werd gebruikt om drainage buizen te leggen

40.40.004

Yorkshire ploeg

Schaal: 1 : 8 Aantal bladen: 1 Blz tekst: 0

Prijs leden: Prijs niet leden: €17,13

Inhoud:

Gradatie: B

Auteur: John Thompson

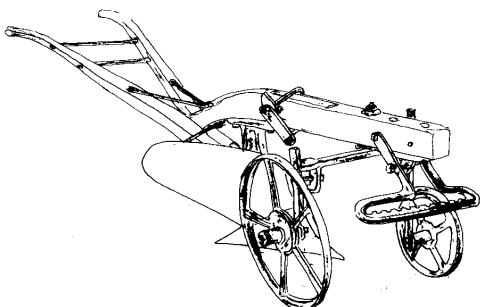
**40.40.005**

ijzeren ploeg

Schaal: 1 : 8 Aantal bladen: 1 Blz tekst: 0

Prijs leden: Prijs niet leden: €17,13

Inhoud:

Gradatie: E

Auteur: John Thompson

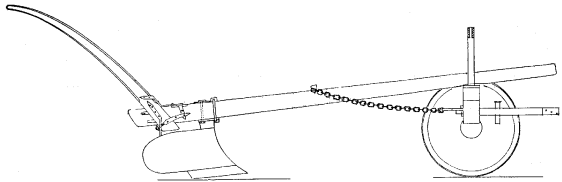

**40.40.006**

Hollandse karploeg

Schaal: 1 : 8 Aantal bladen: 2 Blz tekst: 0

Prijs leden: Prijs niet leden: € 26,46

Inhoud:

Gradatie: B

Auteur: C. Nierse

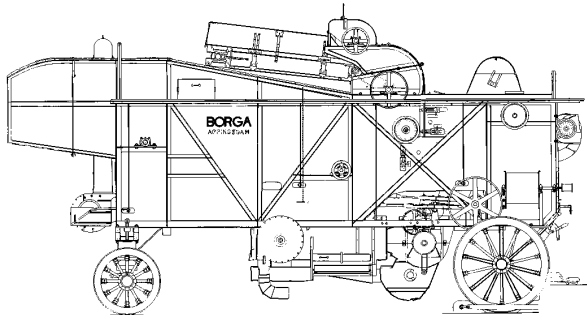
**40.40.007**

Borga dorsmachine

Schaal: 1 : 5 Aantal bladen: 7 Blz tekst: 0

Prijs leden: Prijs niet leden: € 143,09

Inhoud: de detaillering op deze tekening is beperkt evenals de maatvoering

Gradatie: E

Auteur: H. Esveldt

Om dit model tot een goed einde te brengen is een behoorlijke kennis van de constructie en werking van de machine wenselijk. De maatvoering van inwendige onderdelen is in het algemeen volledig, De detaillering is beperkt. Het kopie artikel is geen bouwbeschrijving, maar een algemene beschrijving volgens fabrieksgegevens.

dMB 11-1986

Kopie artikel: 42,40,007 (2 blz)

40.40.008

Borga carter pers

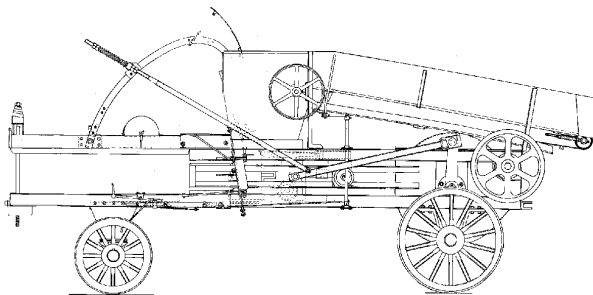

Schaal: 1 : 5 Aantal bladen: 3 Blz tekst: 0

Prijs leden: Prijs niet leden: € 112,43

Inhoud: de detaillering op deze tekening is beperkt

Gradatie: E

Auteur: H. Esveldt

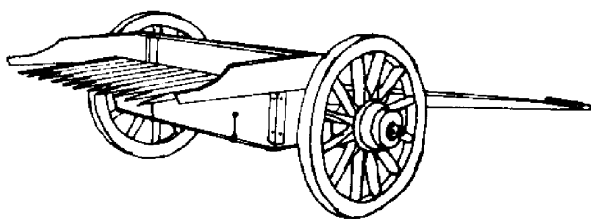
**40.40.009**

historische maaimachine

Schaal: 1 : 8 Aantal bladen: 2 Blz tekst: 0

Prijs leden: Prijs niet leden: € 14,09

Inhoud:

Gradatie: D

Auteur: A.H. van Eijk

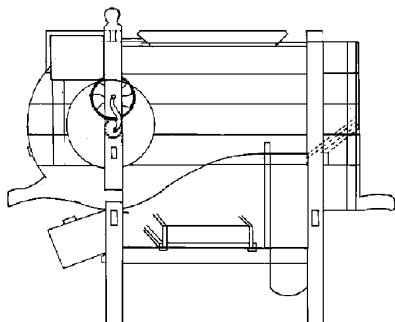
**40.40.010**

wanmolen

Schaal: 1 : 8 Aantal bladen: 2 Blz tekst: 0

Prijs leden: Prijs niet leden: € 18,53

Inhoud: (+BB, 1 blz)

Gradatie: A

Auteur: C. Senders

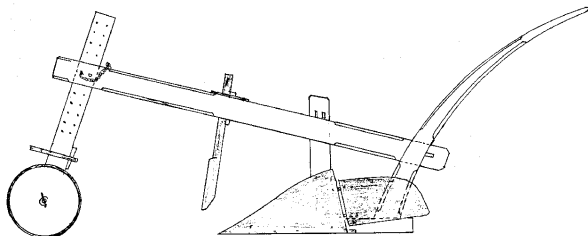
**40.40.011**

Brabantse rolploeg

Schaal: 1 : 8 Aantal bladen: 1 Blz tekst: 0

Prijs leden: Prijs niet leden: €10,84

Inhoud:

Gradatie: A

Auteur: R. Duine

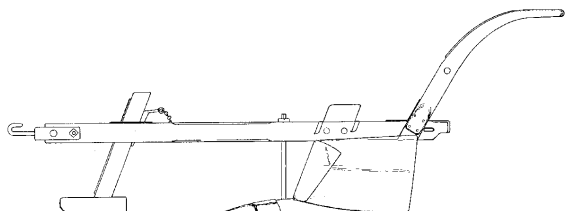
**40.40.012**

Aanaard ploeg

Schaal: 1 : 8 Aantal bladen: 1 Blz tekst: 0

Prijs leden: Prijs niet leden: €10,84

Inhoud:

Gradatie: A

Auteur: W. Smedts

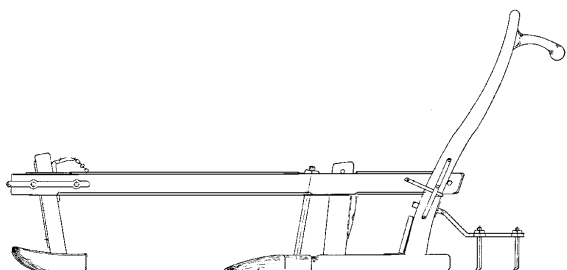
**40.40.013**

ploeg met kleine eg

Schaal: 1 : 8 Aantal bladen: 1 Blz tekst: 0

Prijs leden: Prijs niet leden: €10,84

Inhoud:

Gradatie: A

Auteur: W. Smedts

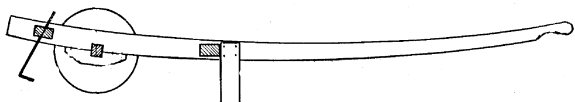
**40.40.014**

wortel zaaimachine

Schaal: 1 : 8 Aantal bladen: 1 Blz tekst: 0

Prijs leden: Prijs niet leden: €10,84

Inhoud:

Gradatie: A

Auteur: W. Smedts

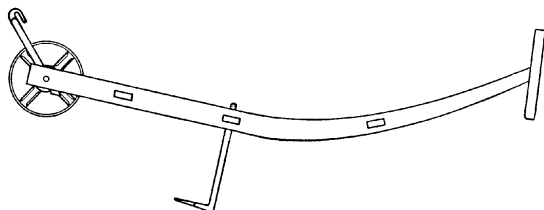
**40.40.015**

hand trekschoffelmachine

Schaal: 1 : 8 Aantal bladen: 1 Blz tekst: 0

Prijs leden: Prijs niet leden: €10,84

Inhoud:

Gradatie: A

Auteur: W. Smedts

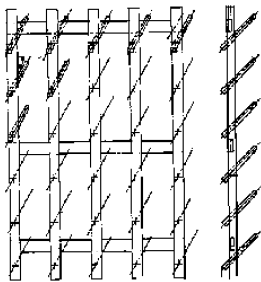
**40.40.016**

vierkanten eg

Schaal: 1 : 8 Aantal bladen: 1 Blz tekst: 1

Prijs leden: Prijs niet leden: € 11,40

Inhoud: (+BB, 1 blz)

Gradatie: B

Auteur: M.v.d. Graef

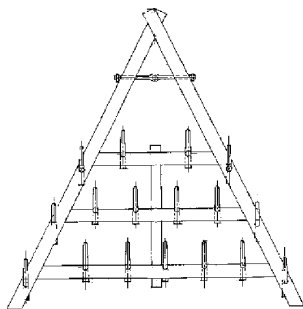
**40.40.017**

driekanten eg

Schaal: 1 : 8 Aantal bladen: 1 Blz tekst: 1

Prijs leden: Prijs niet leden: € 11,40

Inhoud: (+BB, 1 blz)

Gradatie: B

Auteur: M.v.d. Graef

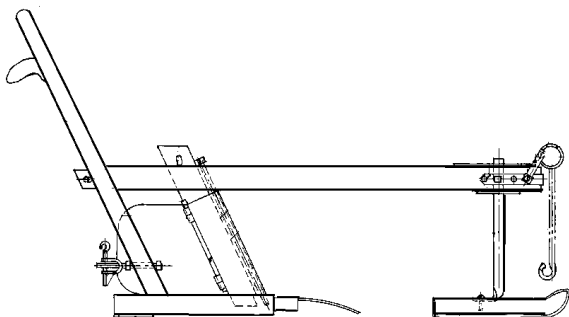
**40.40.018**

ondergronder (ploeg)

Schaal: 1 : 8 Aantal bladen: 1 Blz tekst: 1

Prijs leden: Prijs niet leden: € 17,13

Inhoud:

Gradatie: C

Auteur: M.v.d. Graef

dM 1999/8

Kopie artikel: 42.40.018 (1 blz)

de ondergronder (ook wel molploeg genoemd) werd gebruikt om drainagebuizen te leggen

40.40.019

houten slee met eg

Schaal: 1 : 8 Aantal bladen: 1 Blz tekst: 0

Prijs leden: Prijs niet leden: € 16,56

Inhoud:

Gradatie: C

Auteur: W. Smedts

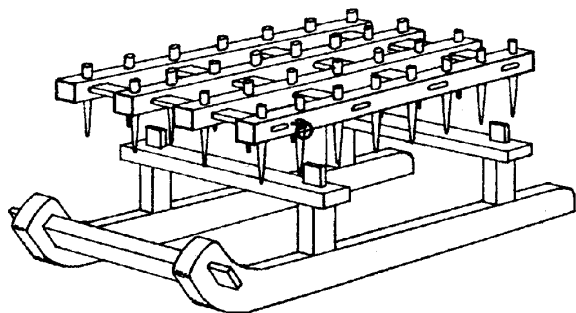
**40.40.020**

houten slee met pluggenploeg

Schaal: 1 : 8 Aantal bladen: 2 Blz tekst: 0

Prijs leden: Prijs niet leden: € 26,54

Inhoud:

Gradatie: D

Auteur: W. Smedts

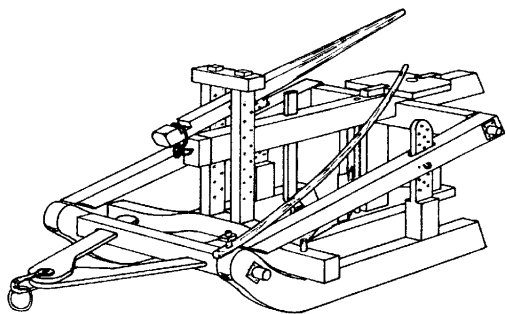

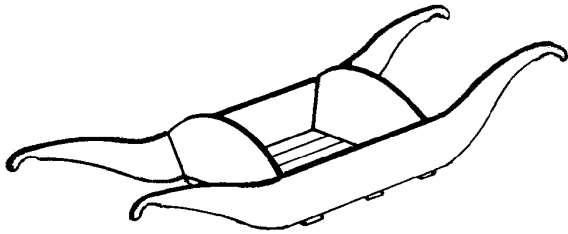
**40.40.021**

houten draagbak

Schaal: 1 : 8 Aantal bladen: 1 Blz tekst: 0

Prijs leden: Prijs niet leden: € 10,84

Inhoud:

Gradatie: A

Auteur: W. Smedts

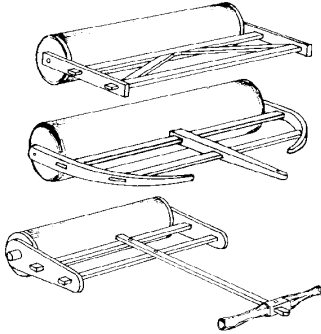
**40.40.022**

houten landrollen

Schaal: 1 : 8 Aantal bladen: 1 Blz tekst: 0

Prijs leden: Prijs niet leden: € 16,56

Inhoud:

Gradatie: A

Auteur: W. Smedts

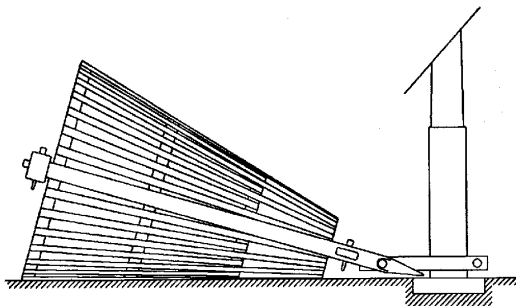
**40.40.023**

dorsrol

Schaal: 1 : 8 Aantal bladen: 2 Blz tekst: 0

Prijs leden: Prijs niet leden: € 26,54

Inhoud:

Gradatie: C

Auteur: W. Smedts

dM 2001/2

Kopie artikel: 42.40.023 (2 blz)

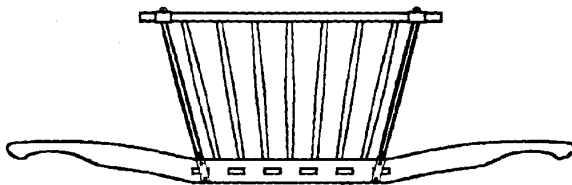
**40.40.024**

turfdraagbak

Schaal: 1 : 8 Aantal bladen: 1 Blz tekst: 0

Prijs leden: Prijs niet leden: € 10,84

Inhoud:

Gradatie: B

Auteur: W. Smedts

naar gegevens van C. Senders

dM 2001/9

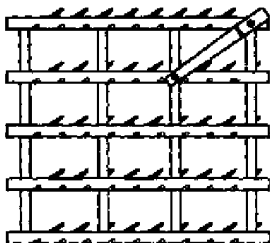
**40.40.025**

houten eg

Schaal: 1 : 8 Aantal bladen: 1 Blz tekst: 0

Prijs leden: Prijs niet leden: € 10,84

Inhoud:

Gradatie: B

Auteur: W. Smedts

dM 2001/9

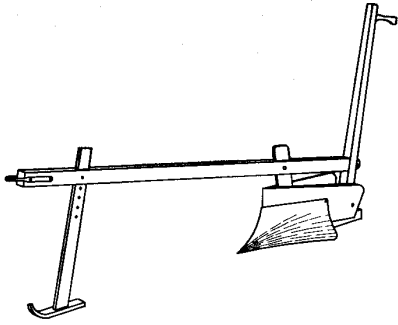

40.40.026
aanaardploeg

Schaal: 1 : 8 Aantal bladen: 1 Blz tekst: 0
Prijs leden: Prijs niet leden: € 16,65
Inhoud:

Gradatie: B
Auteur: W. Smedts

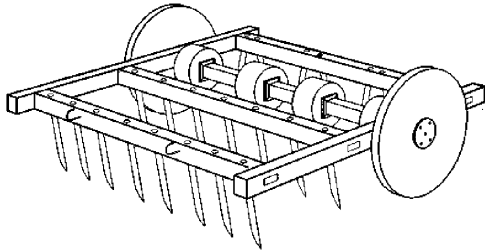

40.40.027
loofzaaimachine

Schaal: 1 : 8 Aantal bladen: 1 Blz tekst: 0
Prijs leden: Prijs niet leden: € 16,65
Inhoud:

Gradatie: B
Auteur: W. Smedts

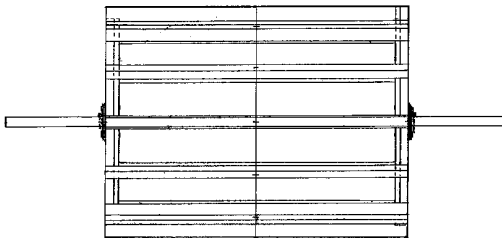

40.40.029
Plantrol

Schaal: 1 : 8 Aantal bladen: 1 Blz tekst: 1
Prijs leden: Prijs niet leden: € 10,65
Inhoud:

Gradatie: A
Auteur: J.G. Houtwipper

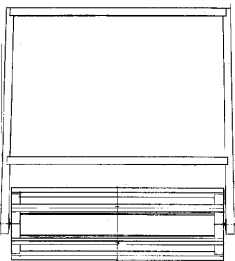

40.40.030
Kleine Plantrol

Schaal: 1 : 8 Aantal bladen: 1 Blz tekst: 1
Prijs leden: Prijs niet leden: € 10,65
Inhoud:

Gradatie: A
Auteur: J.G. Houtwipper

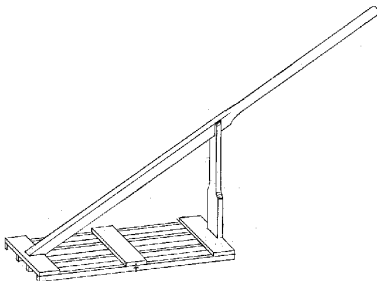

40.40.031
Plantraam

Schaal: 1 : 12 Aantal bladen: 1 Blz tekst: 1
Prijs leden: Prijs niet leden: € 10,65
Inhoud:

Gradatie: A
Auteur: J.G. Houtwipper

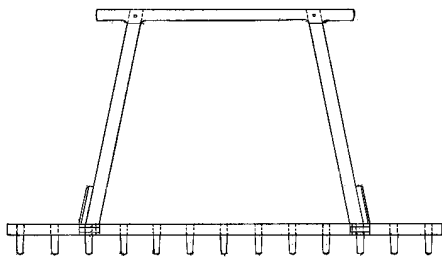
**40.40.032**

Erwttenplanter

Schaal: 1 : 8 Aantal bladen: 1 Blz tekst: 1

Prijs leden: Prijs niet leden: € 10,65

Inhoud:

Gradatie: A

Auteur: J.G. Houtwipper

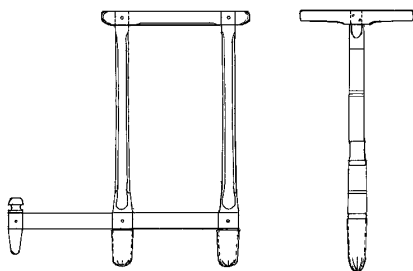
**40.40.033**

Aardappelplantstokken

Schaal: 1 : 8 Aantal bladen: 1 Blz tekst: 1

Prijs leden: Prijs niet leden: € 10,65

Inhoud:

Gradatie: A

Auteur: J.G. Houtwipper

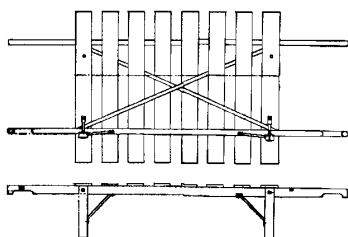
**40.40.034**

Stroberry

Schaal: 1 : 8 Aantal bladen: 1 Blz tekst: 1

Prijs leden: Prijs niet leden: € 10,65

Inhoud:

Gradatie: A

Auteur: J.G. Houtwipper

een stroberry wordt in de bollenteelt gebruikt om het stro of riet, waarmee bloembollen worden afgedekt, te vervoeren

40.40.035

Wanmolen uit China

Schaal: 1 : 8 Aantal bladen: 2 Blz tekst: 1

Prijs leden: Prijs niet leden: € 13,73

Inhoud: gedetailleerde modelbouwtekening; maatvoering; foto

Gradatie: C

Auteur: J. Reintjes

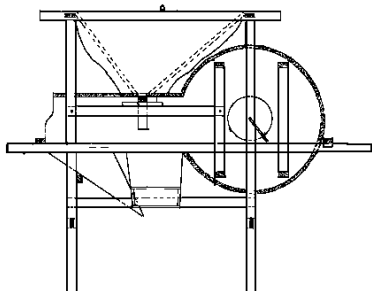
**40.40.036**

hooischiuiver

Schaal: 1 : 8 Aantal bladen: 3 Blz tekst: 1

Prijs leden: Prijs niet leden: € 17,25

Inhoud: gedetailleerde modelbouwtekening; foto

Gradatie: B

Auteur: J.G. Houtwipper

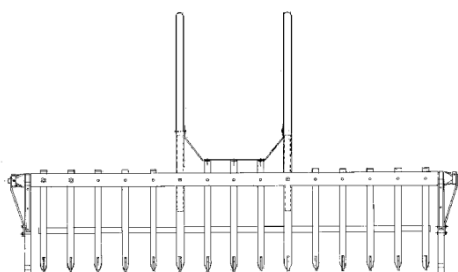

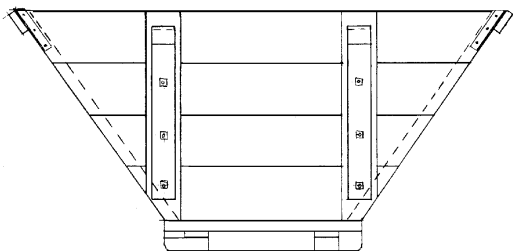
**40.40.037**

Gierbak met toebehoren

Schaal: 1 : 8 Aantal bladen: 2 Blz tekst: 1

Prijs leden: Prijs niet leden: € 13,60

Inhoud: gedetailleerde modelbouwtekening

Gradatie: A

Auteur: J.G. Houtwipper

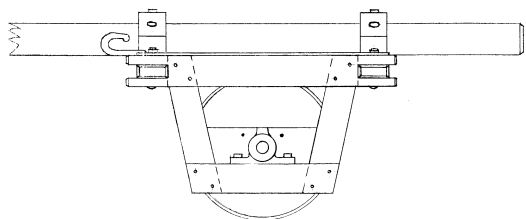
De bijgevoegde beschrijving bevat foto's van het model
Het origineel werd opgemeten in het museum te Anna
Paulowna**40.40.038**

landrol uit Eslohe (Sauerland)

Schaal: 1 : 8 Aantal bladen: 2 Blz tekst: 1

Prijs leden: Prijs niet leden: € 10,94

Inhoud: gedetailleerde modelbouwtekening; foto's

Gradatie: A

Auteur: J.G. Houtwipper

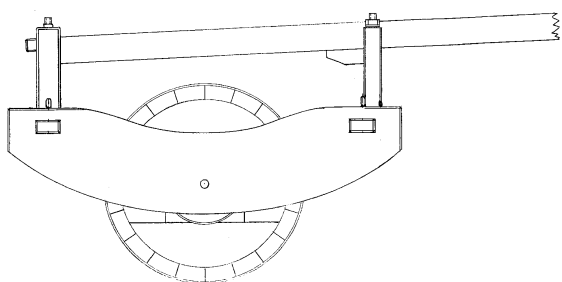
**40.40.039**

Landrol uit Warffum

Schaal: 1 : 8 Aantal bladen: 3 Blz tekst: 1

Prijs leden: Prijs niet leden: € 17,84

Inhoud: gedetailleerde modelbouwtekening; kleurenafbeelding

Gradatie: B

Auteur: J.G. Houtwipper

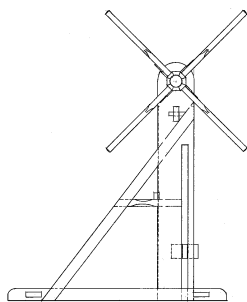
**40.40.040**

Bergheef uit Historische tuin Aalsmeer

Schaal: 1 : 8 Aantal bladen: 3 Blz tekst: 1

Prijs leden: Prijs niet leden: € 17,84

Inhoud: gedetailleerde modelbouwtekening; kleurenafbeelding

Gradatie: B

Auteur: J.G. Houtwipper

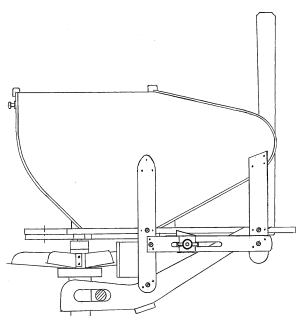
**40.40.042**

Zaaiwiel

Schaal: 1 : 4 Aantal bladen: 3 Blz tekst: 0

Prijs leden: Prijs niet leden: € 17,45

Inhoud: gedetailleerde modelbouwtekening

Gradatie: D

Auteur: J.G. Houtwipper

Met de zaaiviel kon al lopend het zaad gelijkmatig over de
akker worden verspreid

**40.40.043**

Molbord

Schaal: 1 : 8 Aantal bladen: 2 Blz tekst: 0

Prijs leden: Prijs niet leden: € 13,40

Inhoud: gedetailleerde modelbouwtekening

Gradatie: B

Auteur: J.G. Houtwipper

Een interessant stuk grondverzet geschiedenis in model.
dM 9/2017

Kopie artikel: 42.40.043 (3 blz)

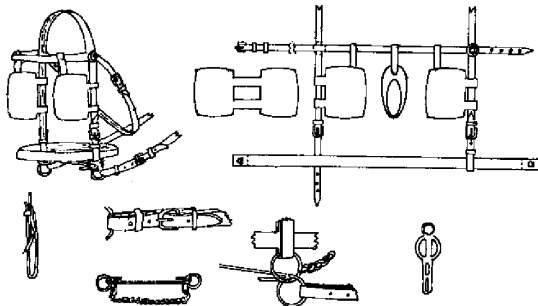
**40.41.002**

paardentuig

Schaal: 1 : Aantal bladen: 1 Blz tekst: 11

Prijs leden: Prijs niet leden: € 20,65

Inhoud: (+BB, 11 blz)

Gradatie:

Auteur: F.P.J. Zwartjes

40.41.003

biezentrekker

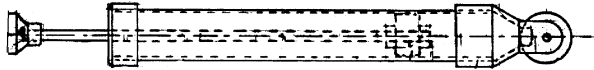

Schaal: 1 : Aantal bladen: 1 Blz tekst: 1

Prijs leden: Prijs niet leden: € 9,63

Inhoud: (+BB, 1 blz)

Gradatie:

Auteur: C. Nierse

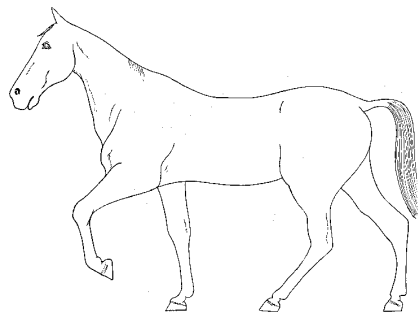
**40.41.004**

paarden modelleren

Schaal: 1 : 10 Aantal bladen: 1 Blz tekst: 3

Prijs leden: Prijs niet leden: € 20,10

Inhoud:

Gradatie: D

Auteur: C. Hoogmoed

dM 1992/1-4,8,9, 1993/2

Kopie artikel: 40.41.004 (30 blz)

40.41.005

boeren gereedschap

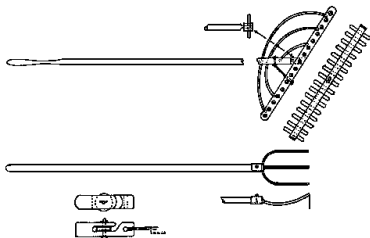

Schaal: 1 : 8 Aantal bladen: 1 Blz tekst: 0

Prijs leden: Prijs niet leden: € 9,25

Inhoud:

Gradatie:

Auteur: J. van de Haar

40.41.006

hulpgereedschap voor spaken

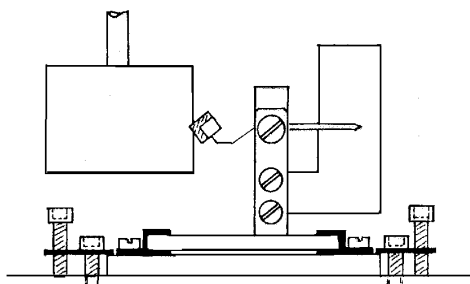

Schaal: 1 : Aantal bladen: 1 Blz tekst: 1

Prijs leden: Prijs niet leden: € 9,78

Inhoud: (+BB, 1 blz)

Gradatie:

Auteur: A.H. van Eijk

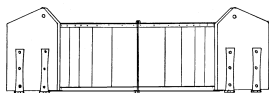

40.41.007

schouderdraagbak uit de Valle d'Aosta

Schaal: 1 : 8 Aantal bladen: 1 Blz tekst: 0

Prijs leden: Prijs niet leden: € 10,75

Inhoud:

Gradatie: A

Auteur: C.P.H. Verkade

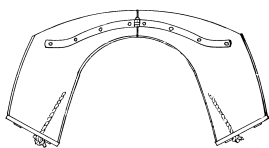

40.41.008

draagbak uit de Valle d'Aosta

Schaal: 1 : Aantal bladen: 1 Blz tekst: 0

Prijs leden: Prijs niet leden: € 10,75

Inhoud:

Gradatie: A

Auteur: C.P.H. Verkade



40.41.009

melkzeef oud en nieuw model

Schaal: 1 : 8 Aantal bladen: 1 Blz tekst: 0

Prijs leden: Prijs niet leden: € 9,25

Inhoud:

Gradatie: A

Auteur: C. Nierse

dM 1992/7

Kopie artikel: 42.31.009 (1 blz)

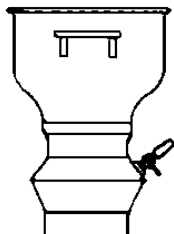
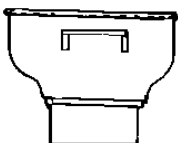

40.41.010

melkbus, 5 en 10 liter

Schaal: 1 : 8 Aantal bladen: 1 Blz tekst: 0

Prijs leden: Prijs niet leden: € 9,25

Inhoud:

Gradatie: A

Auteur: C. Nierse

dM 1992/7

Kopie artikel: 42.41.009 (3 blz)

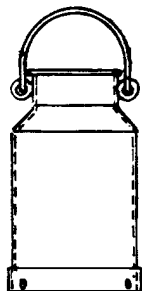
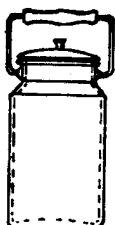

40.41.011

melkbus 30 liter

Schaal: 1 : 8 Aantal bladen: 1 Blz tekst: 0

Prijs leden: Prijs niet leden: € 9,25

Inhoud:

Gradatie: A

Auteur: C. Nierse

dM 1992/7

Kopie artikel: 42.41.011 (3 blz)

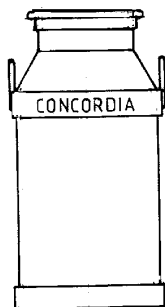

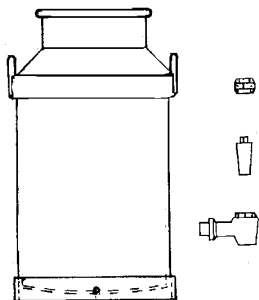

40.41.012

melkbus met kraan 40 liter

Schaal: 1 : 8 Aantal bladen: 1 Blz tekst: 0

Prijs leden: Prijs niet leden: € 9,25

Inhoud:

Gradatie: A

Auteur: C. Nierse

dM 1992/7

Kopie artikel: 40.41.012 (3 blz)

40.41.013

melkemmer en melkkruk

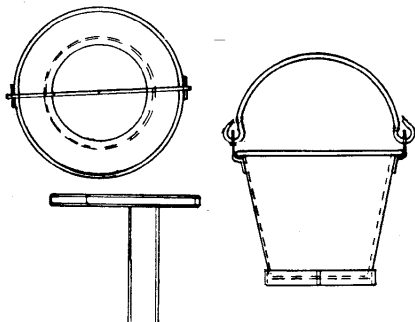

Schaal: 1 : 8 Aantal bladen: 1 Blz tekst: 0

Prijs leden: Prijs niet leden: € 9,25

Inhoud:

Gradatie: A

Auteur: C. Nierse

dM 1992/7

Kopie artikel: 40.41.013 (3 blz)

40.41.014

wagenwip, hout met stalen strip

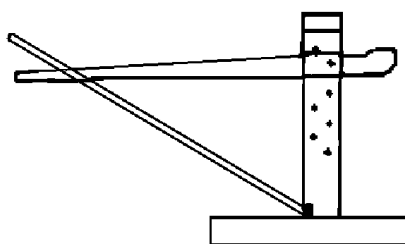

Schaal: 1 : 8 Aantal bladen: 1 Blz tekst: 0

Prijs leden: Prijs niet leden: € 10,75

Inhoud:

Gradatie: A

Auteur: C. Nierse

40.41.015

wagenwip, hout "automaat"

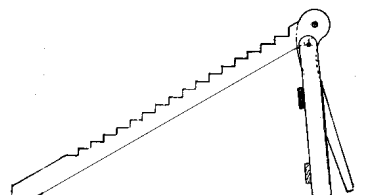

Schaal: 1 : 8 Aantal bladen: 1 Blz tekst: 0

Prijs leden: Prijs niet leden: € 10,75

Inhoud:

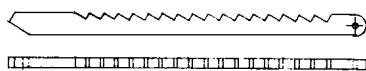

Gradatie: A

Auteur: C. Nierse

40.41.016

wagenwip, staal

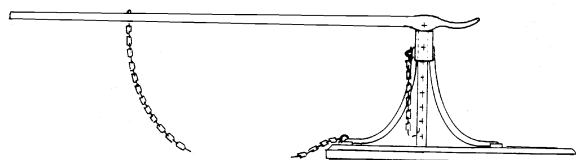

Schaal: 1 : 8 Aantal bladen: 1 Blz tekst: 0

Prijs leden: Prijs niet leden: € 10,75

Inhoud:

Gradatie: A

Auteur: C. Nierse

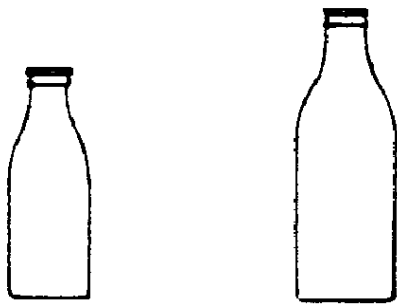

40.41.017
glazen melkflessen

Schaal: 1 : Aantal bladen: 1 Blz tekst: 0
Prijs leden: Prijs niet leden: € 9,25
Inhoud:

Gradatie: A
Auteur: C. Nierse



40.41.018
kaasberrie

Schaal: 1 : 8 Aantal bladen: 1 Blz tekst: 0
Prijs leden: Prijs niet leden: € 10,75
Inhoud:

Gradatie: A
Auteur: C. Nierse
dM 1992/6
Kopie artikel: 42.41.018 (1 blz)

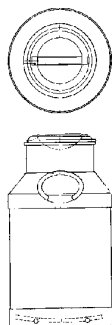

40.41.019
melkbus en gereedschappen

Schaal: 1 : 8 Aantal bladen: 2 Blz tekst: 0
Prijs leden: Prijs niet leden: € 13,43
Inhoud: (+BB, 1 blz)

Gradatie: A
Auteur: T. Hermans

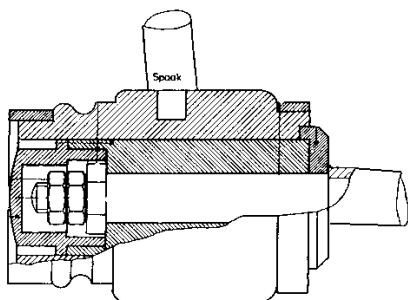

40.41.020
"Collings patent" wagen-as

Schaal: 1 : 8 Aantal bladen: 2 Blz tekst: 1
Prijs leden: Prijs niet leden: € 13,28
Inhoud: (+BB, 1 blz)

Gradatie: B
Auteur: T. Hermans

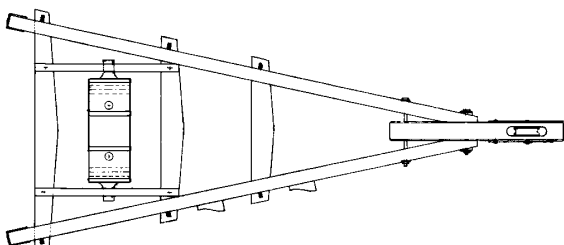

40.41.021
boomzaagstelling

Schaal: 1 : 8 Aantal bladen: 4 Blz tekst: 0
Prijs leden: Prijs niet leden: € 42,31
Inhoud:

Gradatie: B
Auteur: C. Nierse
dM 1993/3,4,10
Kopie artikel: 42.41.021 (10 blz)

**40.41.022**

enkele ladder en tweedelige schuifladder

Schaal: 1 : 8 Aantal bladen: 1 Blz tekst: 1

Prijs leden: Prijs niet leden: € 17,73

Inhoud: (+BB, 1 blz)

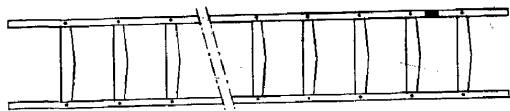

Gradatie: A

Auteur: T. Hermans

dM 1993/6

40.41.023

trapje 5 treden, trapje 7 treden

Schaal: 1 : 8 Aantal bladen: 1 Blz tekst: 1

Prijs leden: Prijs niet leden: € 17,73

Inhoud: (+BB, 1 blz)

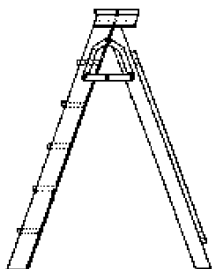

Gradatie: A

Auteur: T. Hermans

dM 1993/8

40.41.024

groenten- en fruitkist

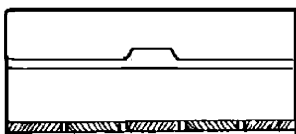

Schaal: 1 : 8 Aantal bladen: 1 Blz tekst: 0

Prijs leden: Prijs niet leden: € 10,84

Inhoud:

Gradatie: A

Auteur: W.J. Schaaphok

dM 1994/9

Kopie artikel: 42.41.024 (1 blz)

40.41.025

zaagbok

Schaal: 1 : 8 Aantal bladen: 1 Blz tekst: 0

Prijs leden: Prijs niet leden: € 16,56

Inhoud:

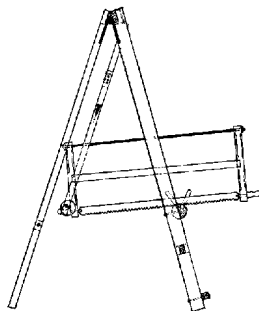

Gradatie: A

Auteur: B.v.d. Weiden

40.41.026

drinkkruikje

Schaal: 1 : 4 Aantal bladen: 1 Blz tekst: 0

Prijs leden: Prijs niet leden: € 10,84

Inhoud:

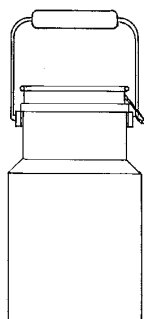

Gradatie: B

Auteur: M.v.d. Graef

dM 1998/3

Kopie artikel: 42.41.026 (1 blz)

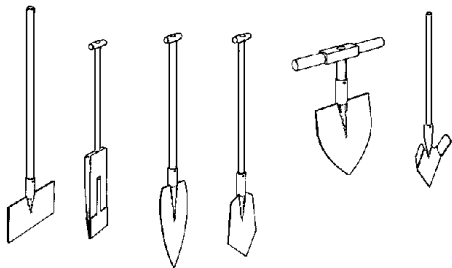
**40.41.027**

turfstekers gereedschap

Schaal: 1 : 8 Aantal bladen: 1 Blz tekst: 0

Prijs leden: Prijs niet leden: € 16,56

Inhoud:

Gradatie: A

Auteur: W. Smedts

40.41.028

houten steekwagens

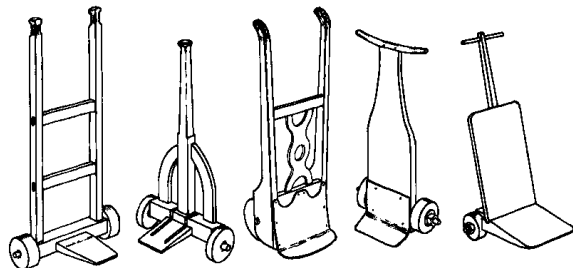

Schaal: 1 : 8 Aantal bladen: 1 Blz tekst: 0

Prijs leden: Prijs niet leden: € 16,56

Inhoud:

Gradatie: B

Auteur: W. Smedts

dM 1999/9

Kopie artikel: 42.41.028 (2 blz)

40.41.030

paardentuig voor Friese sjees

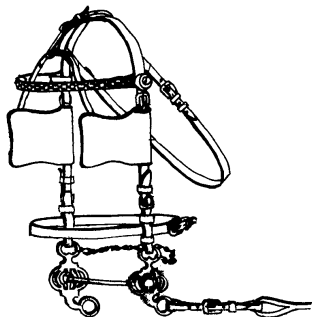

Schaal: 1 : 8 Aantal bladen: 3 Blz tekst: 0

Prijs leden: Prijs niet leden: € 18,60

Inhoud:

Gradatie: C

Auteur: C. Nierse

dM 1999/8

Kopie artikel: 42.41.030 (4 blz)

40.41.031

schilders klimmateriaal

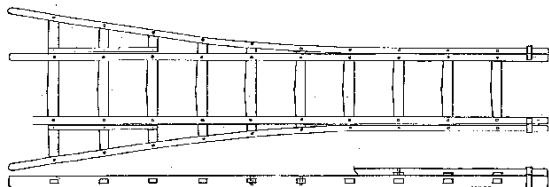

Schaal: 1 : 8 Aantal bladen: 2 Blz tekst: 0

Prijs leden: Prijs niet leden: € 18,08

Inhoud:



Gradatie: B

Auteur: J.de Boer

40.41.032

hooggereedschap

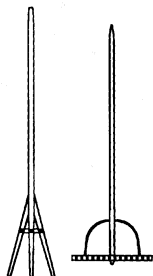

Schaal: 1 : 8 Aantal bladen: 1 Blz tekst: 0

Prijs leden: Prijs niet leden: € 10,84

Inhoud:

Gradatie: B

Auteur: W. Smedts

naar gegevens van C. Senders

dM 2001/9

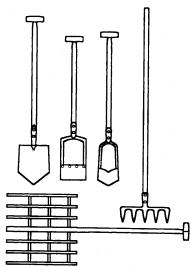
**40.41.033**

turfsteekersgereedschap

Schaal: 1 : 8 Aantal bladen: 1 Blz tekst: 0

Prijs leden: Prijs niet leden: € 10,84

Inhoud:

Gradatie: B

Auteur: W. Smedts

naar gegevens van C. Senders

dM 2001/9

40.41.034

paardentuig voor lichte bedrijfstractie

Schaal: 1 : 8 Aantal bladen: 5 Blz tekst: 0

Prijs leden: Prijs niet leden: € 25,16

Inhoud:

Gradatie: C

Auteur: W.J. Schaaphok

dM 2003/1-3

Kopie artikel: 42.41.034 (10 blz)

40.41.035

Hongaarse steekwagen

Schaal: 1 : 8 Aantal bladen: 1 Blz tekst: 0

Prijs leden: Prijs niet leden: € 9,15

Inhoud:

Gradatie: B

Auteur: W. Smedts

40.41.036

voederbak

Schaal: 1 : 8 Aantal bladen: 1 Blz tekst: 0

Prijs leden: Prijs niet leden: € 10,75

Inhoud:

Gradatie: B

Auteur: W. Smedts

40.41.037

biggenmand, ca 1900 (keunemand)

Schaal: 1 : 8 Aantal bladen: 1 Blz tekst: 4

Prijs leden: Prijs niet leden: € 18,48

Inhoud:

Gradatie: C

Auteur: L.H.M. Vrijhoeven

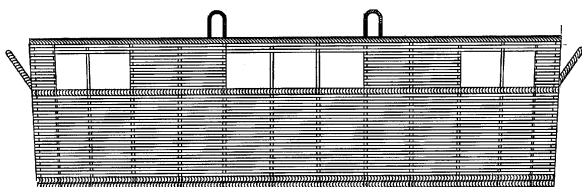
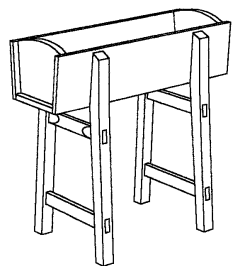

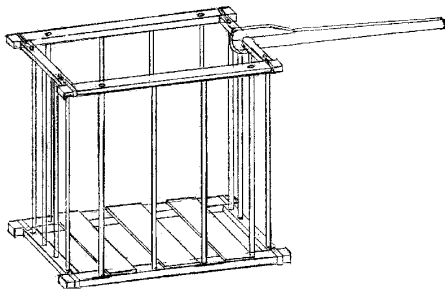
**40.41.038**

hooikniert

Schaal: 1 : 8 Aantal bladen: 1 Blz tekst: 0

Prijs leden: Prijs niet leden: € 10,65

Inhoud:

Gradatie: B

Auteur: J.G. Houtwipper

dM 2006/10

Kopie artikel: 42.41.038 (3 blz)

de hooikniert werd gebruikt om hooi vanaf de hooimijt naar de stal te transporteren en werd getrokken met de klepel over de schouder

40.41.040

paardentuig voor zware tractie

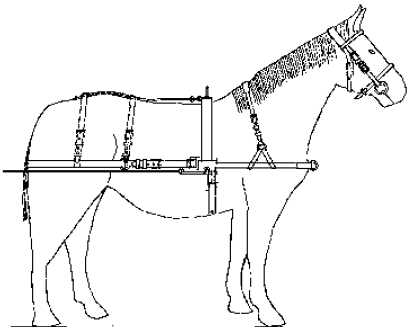

Schaal: 1 : 8 Aantal bladen: 7 Blz tekst: 3

Prijs leden: Prijs niet leden: € 32,09

Inhoud:

Gradatie: C

Auteur: W.J. Schaaphok

dM 2007/6-10

Kopie artikel: 42.41.040 (12 blz)

40.41.041

Zakkenhef van de "Molen van Toet", te Wapserveen

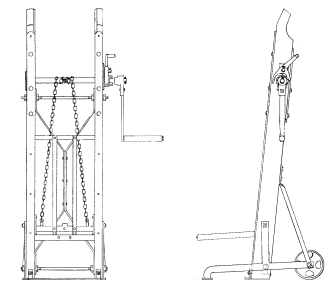

Schaal: 1 : 8 Aantal bladen: 3 Blz tekst: 1

Prijs leden: Prijs niet leden: € 17,84

Inhoud: gedetailleerde modelbouwtekening

Gradatie: E

Auteur: J.G. Houtwipper

De bijgevoegde beschrijving bevat foto's van het model
Het origineel werd opgemeten bij de Molen van Toet, te Wapserveen (Drente)

40.41.042

zakkenlift uit Beernem (B)

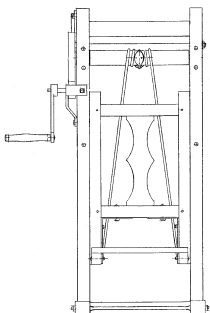

Schaal: 1 : 8 Aantal bladen: 3 Blz tekst: 1

Prijs leden: Prijs niet leden: € 17,84

Inhoud: gedetailleerde modelbouwtekening

Gradatie: D

Auteur: J.G. Houtwipper

40.41.043

zakkenlift uit Beernem (B)

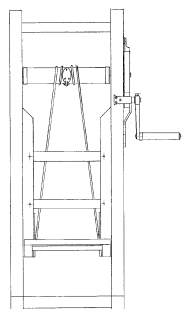

Schaal: 1 : 8 Aantal bladen: 3 Blz tekst: 1

Prijs leden: Prijs niet leden: € 7,84

Inhoud: gedetailleerde modelbouwtekening; foto's

Gradatie: D

Auteur: J.G. Houtwipper

**40.41.044**

Veedraagbak uit Duitsland

Schaal: 1 : 8 Aantal bladen: 1 Blz tekst: 0

Prijs leden: Prijs niet leden: € 9,85

Inhoud: gedetailleerde modelbouwtekening

Gradatie: B

Auteur: J. Breedveld

naar een model van Rien van Zandbeek

40.41.045

Steekwagen uit de smederij van het Zuiderzeemuseum

Schaal: 1 : 8 Aantal bladen: 2 Blz tekst: 0

Prijs leden: Prijs niet leden: € 13,40

Inhoud: gedetailleerde modelbouwtekening

Gradatie: C

Auteur: J.G. Houtwipper

Een gedetailleerde modelbouwtekening
dM 6/2017

Kopie artikel: 42.41.045 (2 blz)

40.41.046

Steekwagen uit het kaspakhuis in het Zuiderzeemuseum

Schaal: 1 : 8 Aantal bladen: 1 Blz tekst: 0

Prijs leden: Prijs niet leden: € 10,10

Inhoud: gedetailleerde modelbouwtekening

Gradatie: C

Auteur: J.G. Houtwipper

Een gedetailleerde modelbouwtekening
dM 6/2017

Kopie artikel: 42.41.046 (2 blz)

40.41.047

Wijnvat, opgebouwd uit duigen

Schaal: 1 : 10 Aantal bladen: 1 Blz tekst: 0

Prijs leden: Prijs niet leden: € 16,60

Inhoud: gedetailleerde modelbouwtekening

Gradatie: D

Auteur: G.J. Volgers

Een gedetailleerde tekening om een vat op te bouwen uit
duigen

dMB 4-2019

Kopie artikel: 42.41.047 (7 blz)

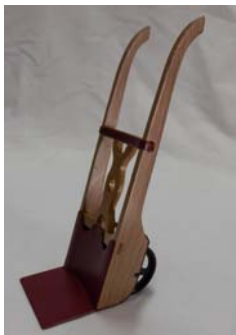

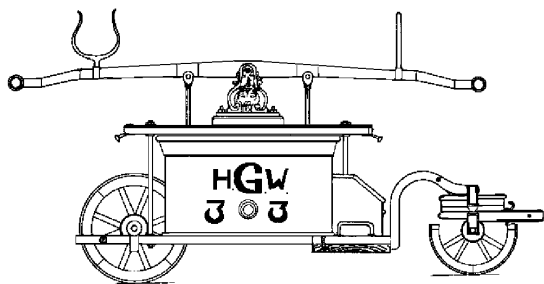
**40.42.001**

Leidse brandspuit

Schaal: 1 : 8 Aantal bladen: 2 Blz tekst: 0

Prijs leden: Prijs niet leden: € 26,46

Inhoud:

Gradatie: B

Auteur: C.P.H. Verkade

dM 1993/4

Kopie artikel: 42.42.001 (3 blz)

40.42.002

handbrandspuit 1881

Schaal: 1 : 8 Aantal bladen: 5 Blz tekst: 0

Prijs leden: Prijs niet leden: € 36,84

Inhoud:

Gradatie: C

Auteur: H. Esveldt

dM 1982/6

Kopie artikel: 42.42.002 (2 blz)

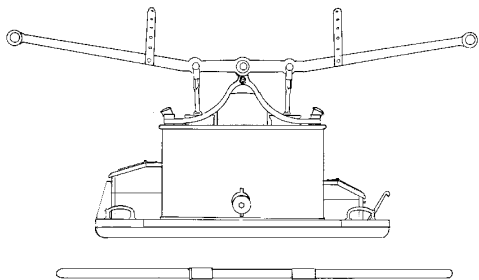
**40.42.003**

handbrandspuit

Schaal: 1 : 8 Aantal bladen: 1 Blz tekst: 0

Prijs leden: Prijs niet leden: € 16,53

Inhoud:

Gradatie: B

Auteur: C. Nierse

dM 1989/2

Kopie artikel: 42.42.003 (3 blz)

40.42.004

handbrandspuit uit Barmneveld, ca. 1910

Schaal: 1 : 8 Aantal bladen: 1 Blz tekst: 3

Prijs leden: Prijs niet leden: € 17,09

Inhoud:

Gradatie: C

Auteur: E. Pater

dM 1993/8

Kopie artikel: 42.42.004 (3 blz)

40.42.005

handbrandspuit uit Wassenaar

Schaal: 1 : 8 Aantal bladen: 6 Blz tekst: 3

Prijs leden: Prijs niet leden: € 62,75

Inhoud: (+BB, 3 blz)

Gradatie: C

Auteur: F.P.J. Zwartjes

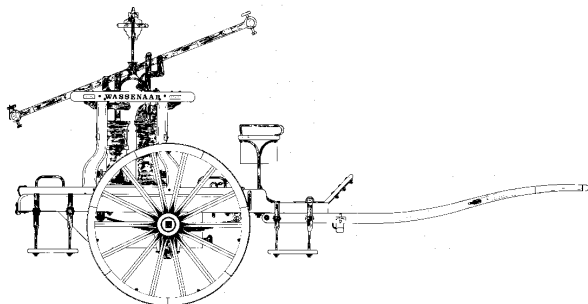

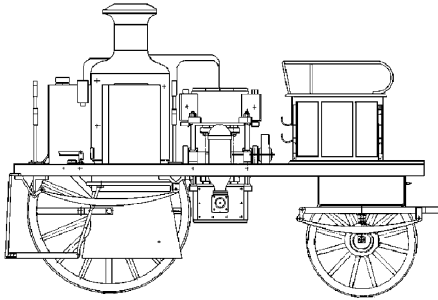
**40.42.006**

Bikkers stoombrandspuit

Schaal: 1 : 8 Aantal bladen: 26 Blz tekst: 0

Prijs leden: Prijs niet leden: € 84,00

Inhoud:

Gradatie: D

Auteur: H.P. Ham

dM 1997/9 t/m 1998/10

Kopie artikel: 42.42.006 (16 blz)

Gasgestookt; 3 bar; 2 cil. Machine, boring x slag 18 x 18 mm;
 achterwielen diam. 147 mm; vliegwiel diam. 35 mm
 een combinatie van houtbouw en metaalbewerking
 het origineel bevindt zich bij de Haagse brandweer

40.42.007

brandspuit Putten no.1

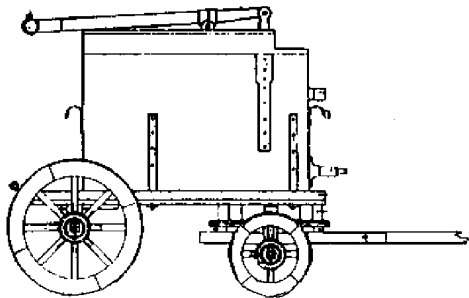

Schaal: 1 : 8 Aantal bladen: 4 Blz tekst: 0

Prijs leden: Prijs niet leden: € 21,98

Inhoud:

Gradatie: B

Auteur: E. Pater

dM 1997/6

Kopie artikel: 42.42.007 (4 blz)

40.42.008

brandspuit Putten no.2

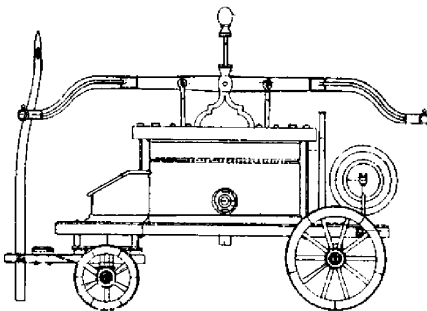

Schaal: 1 : 8 Aantal bladen: 6 Blz tekst: 0

Prijs leden: Prijs niet leden: € 30,86

Inhoud:

Gradatie: C

Auteur: E. Pater

dM 1997/6

Kopie artikel: 42.42.008 (4 blz)

40.42.009

brandspuit Putten no.3

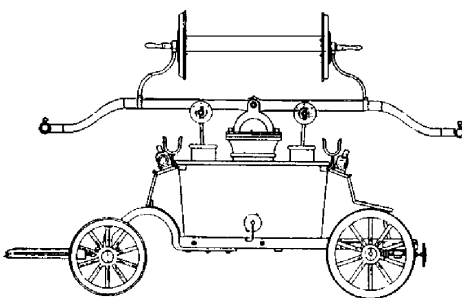

Schaal: 1 : 8 Aantal bladen: 3 Blz tekst: 0

Prijs leden: Prijs niet leden: € 35,48

Inhoud:

Gradatie: C

Auteur: E. Pater

dM 1997/6

Kopie artikel: 42.42.009 (4 blz)

40.42.010

brandspuit hulppomp

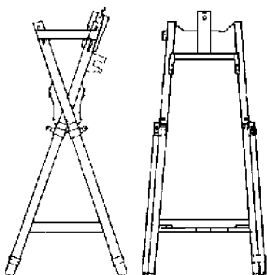

Schaal: 1 : 8 Aantal bladen: 1 Blz tekst: 0

Prijs leden: Prijs niet leden: € 16,56

Inhoud:

Gradatie: B

Auteur: J.H. Brink

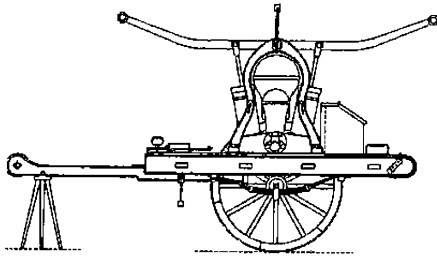
**40.42.011**

brandspuit uit Nibbixwoud

Schaal: 1 : 8 Aantal bladen: 5 Blz tekst: 0

Prijs leden: Prijs niet leden: € 27,49

Inhoud:

Gradatie:

Auteur: J.de Boer

dM 2004/7

Kopie artikel: 42.42.011 (3 blz)

40.42.012

Brandspuit uit Putbroek

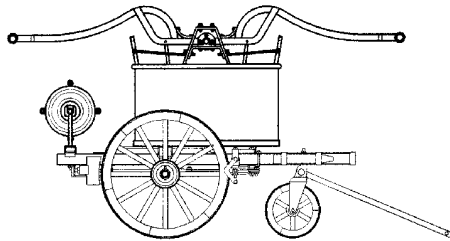

Schaal: 1 : 8 Aantal bladen: 4 Blz tekst: 0

Prijs leden: Prijs niet leden: € 43,33

Inhoud:

Gradatie: D

Auteur: W. Smedts

naar gegevens van J.H. Brink

40.42.013

CD Shand & Mason stoombrandspuit Luton, 1890

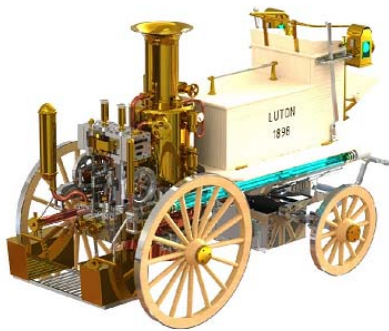

Schaal: 1 : 11 Aantal bladen: 0 Blz tekst: 0

Prijs leden: Prijs niet leden: € 50,00

Inhoud: gedetailleerde modelbouwtekening

Gradatie: D

Auteur: J.A.M. de Waal

De Cd bevat alle cad-bestanden in Solid Works, en in Edraw formaat alsmede pdf bestanden van de tekeningen. De bronbestanden en een beschrijving zijn bijgevoegd dMb 9-2019

40.42.014

legerbrandspuit

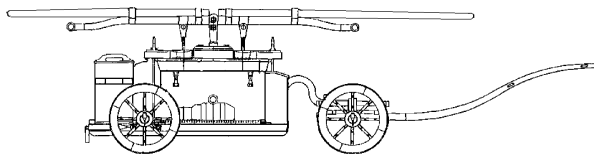

Schaal: 1 : 10 Aantal bladen: 2 Blz tekst: 0

Prijs leden: Prijs niet leden: € 27,63

Inhoud:

Gradatie: C

Auteur: L. Schwerckhardt

40.42.015

Brandweerauto in hout

Schaal: 1 : nvt Aantal bladen: 2 Blz tekst: 0

Prijs leden: Prijs niet leden: € 17,30

Inhoud: gedetailleerde modelbouwtekening

Gradatie: B

Auteur: G.J. Volgers

naar gegevens van Egbert Rombouts

Een in hout uitgevoerd model, gebaseerd op de brandweerauto van Franeker

dM 4/2017

Kopie artikel: 42,42,015 (3 blz)

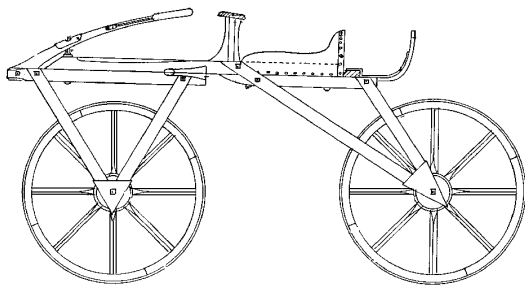
**40.43.001**

loopfiets ±1817 "draisine" uit Duitsland

Schaal: 1 : 8 Aantal bladen: 1 Blz tekst: 0

Prijs leden: Prijs niet leden: € 16,56

Inhoud:

Gradatie: C

Auteur: F. van Solt

dM 1998/8

Kopie artikel: 42.43.001 (2 blz)

40.43.002

fiets ±1860

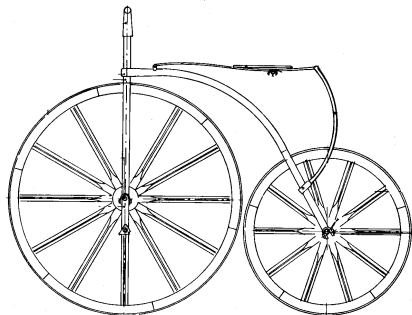

Schaal: 1 : 8 Aantal bladen: 2 Blz tekst: 0

Prijs leden: Prijs niet leden: € 19,64

Inhoud:

Gradatie: C

Auteur: J.H. Brink

dM 1998/8

Kopie artikel: 42.43.002 (2 blz)

40.43.003

bakfiets

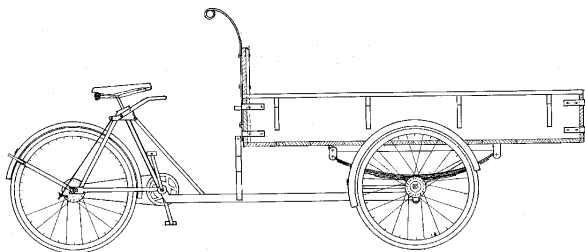

Schaal: 1 : 8 Aantal bladen: 2 Blz tekst: 0

Prijs leden: Prijs niet leden: € 26,54

Inhoud:

Gradatie: C

Auteur: C. Nierse

dM 1998/8

Kopie artikel: 42.43.003 (2 blz)

40.43.004

loopfiets, "draisine", ±1825

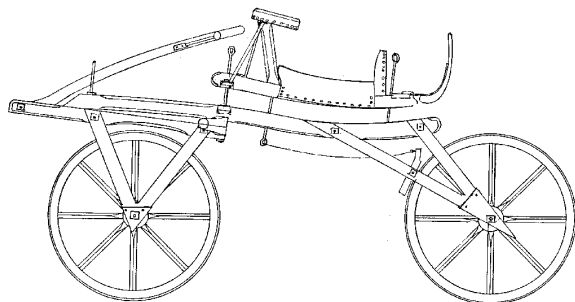

Schaal: 1 : 8 Aantal bladen: 2 Blz tekst: 0

Prijs leden: Prijs niet leden: € 26,54

Inhoud:

Gradatie: C

Auteur: C. Nierse

dM 1998/8

Kopie artikel: 42.43.004 (2 blz)

40.43.005

loopfiets anno 1818

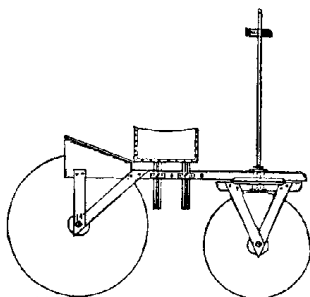

Schaal: 1 : 8 Aantal bladen: 1 Blz tekst: 0

Prijs leden: Prijs niet leden: € 9,71

Inhoud:

Gradatie: C

Auteur: J. Reintjes

dM 2001/7

Kopie artikel: 42.43.005 (2 blz)

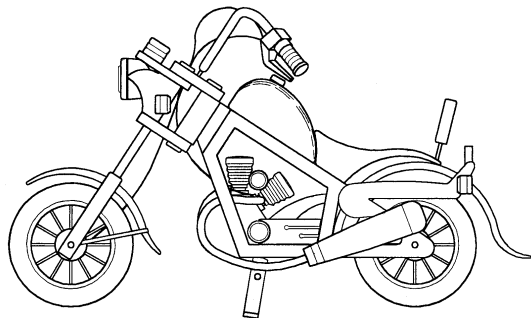
**40.43.006**

Harley Davidson motorfiets

Schaal: 1 : 8 Aantal bladen: 2 Blz tekst: 0

Prijs leden: Prijs niet leden: € 26,66

Inhoud:

Gradatie: C

Auteur: W. Smedts

geen echt schaalmodel, maar vooral bij gebruik van verschillende houtsoorten een uitdaging in houtbewerking

40.43.007

invalidenwagen/rolstoel

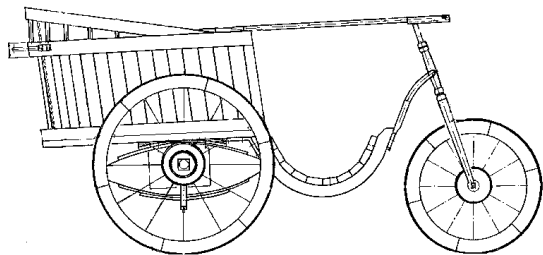

Schaal: 1 : 8 Aantal bladen: 2 Blz tekst: 0

Prijs leden: Prijs niet leden: € 18,40

Inhoud:

Gradatie: C

Auteur: J. Breedveld

40.43.008

driewielige fiets

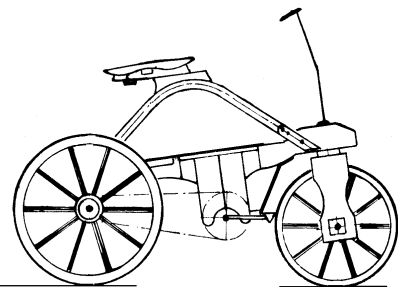

Schaal: 1 : 8 Aantal bladen: 1 Blz tekst: 0

Prijs leden: Prijs niet leden: € 16,64

Inhoud:

Gradatie: C

Auteur: J. Breedveld

40.43.009

Houten loopfiets



Schaal: 1 : 8 Aantal bladen: 1 Blz tekst: 0

Prijs leden: Prijs niet leden: € 9,85

Inhoud: gedetailleerde modelbouwtekening

Gradatie: C

Auteur: J. Breedveld

naar een model van Rien van Zandbeek

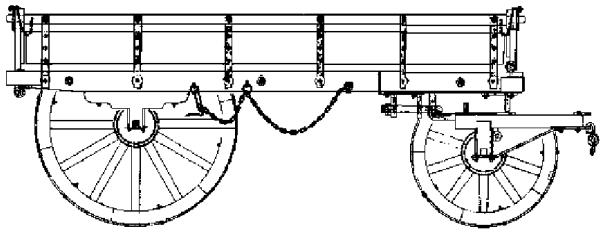
**40.45.001**

parkwagen

Schaal: 1 : 8 Aantal bladen: 3 Blz tekst: 2

Prijs leden: Prijs niet leden: € 36,25

Inhoud: (+BB, 2 blz)

Gradatie: B

Auteur: F.P.J. Zwartjes

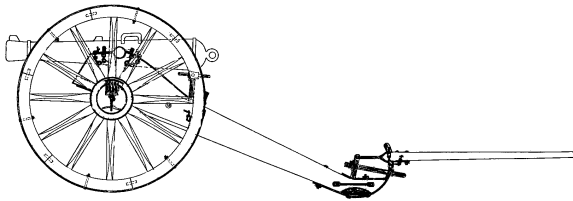
**40.45.002**

vuurmond, 4 ponder

Schaal: 1 : 8 Aantal bladen: 3 Blz tekst: 3

Prijs leden: Prijs niet leden: € 36,25

Inhoud: (+BB, 3 blz)

Gradatie: B

Auteur: F.P.J. Zwartjes

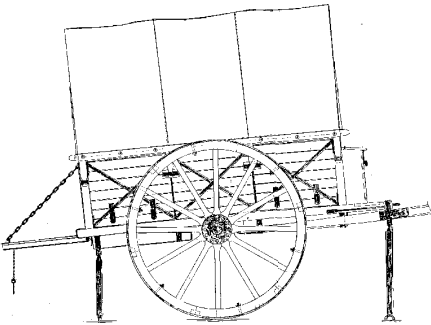
**40.45.003**

compagnies kar

Schaal: 1 : 8 Aantal bladen: 4 Blz tekst: 2

Prijs leden: Prijs niet leden: € 44,84

Inhoud: (+BB, 2 blz)

Gradatie: B

Auteur: F.P.J. Zwartjes

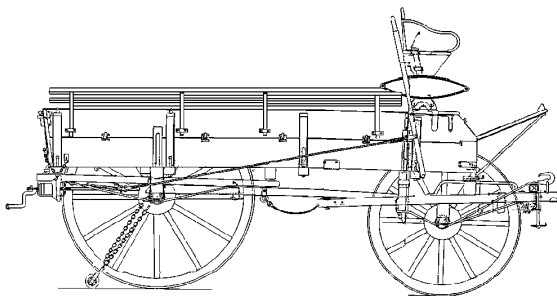
**40.45.004**

Engelse legerwagen, type GS Mk X

Schaal: 1 : 10 Aantal bladen: 0 Blz tekst: 0

Prijs leden: Prijs niet leden: € 35,75

Inhoud:

Gradatie: C

Auteur: N.V.M.

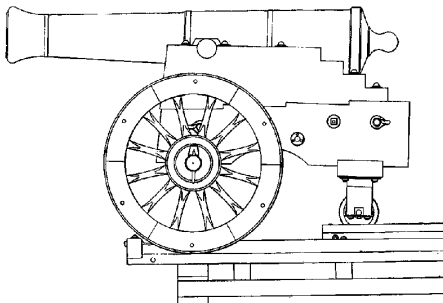
**40.45.005**

vestingaffuit

Schaal: 1 : 10 Aantal bladen: 2 Blz tekst: 0

Prijs leden: Prijs niet leden: € 32,51

Inhoud:

Gradatie: B

Auteur: L. Schwerckhardt

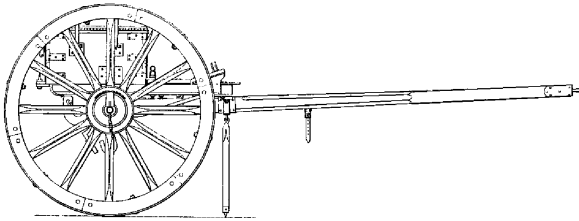

40.45.006
munitie voorwagen

Schaal: 1 : 10 Aantal bladen: 2 Blz tekst: 0
Prijs leden: Prijs niet leden: € 28,64
Inhoud:

Gradatie: C
Auteur: L. Schwerckhardt
combineert met 40.45.007

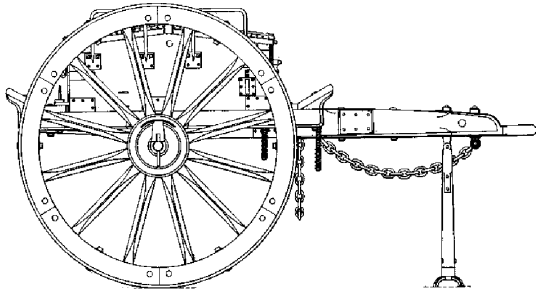

40.45.007
achterstel der kaissons

Schaal: 1 : 10 Aantal bladen: 2 Blz tekst: 0
Prijs leden: Prijs niet leden: € 28,64
Inhoud:

Gradatie: C
Auteur: L. Schwerckhardt
combineert met 40.45.006

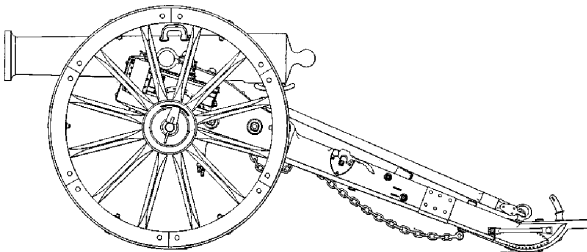

40.45.008
veldaffuit

Schaal: 1 : 10 Aantal bladen: 4 Blz tekst: 0
Prijs leden: Prijs niet leden: € 44,44
Inhoud:

Gradatie: C
Auteur: L. Schwerckhardt

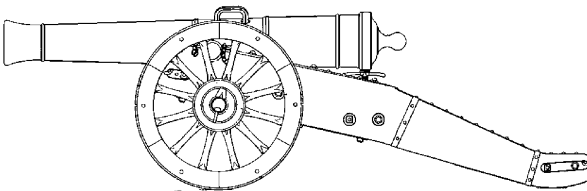

40.45.009
belegeringsaffuit en voorwagen

Schaal: 1 : 10 Aantal bladen: 5 Blz tekst: 0
Prijs leden: Prijs niet leden: € 56,91
Inhoud:

Gradatie: C
Auteur: L. Schwerckhardt

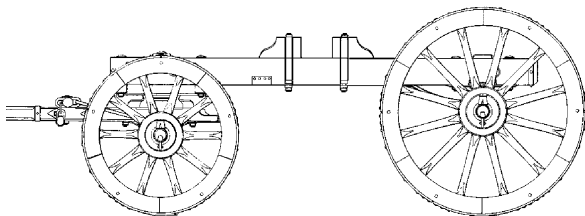

40.45.010
kanonwagen

Schaal: 1 : 10 Aantal bladen: 2 Blz tekst: 0
Prijs leden: Prijs niet leden: € 27,63
Inhoud:

Gradatie: B
Auteur: L. Schwerckhardt

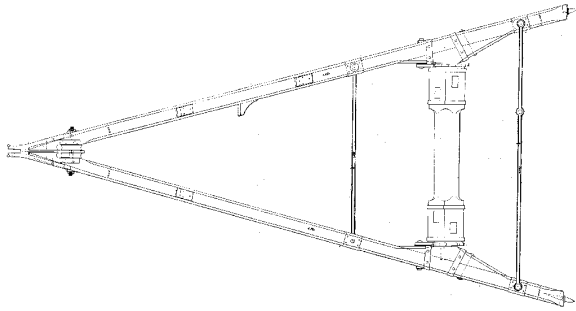
**40.45.011**

veldjuk

Schaal: 1 : 10 Aantal bladen: 1 Blz tekst: 0

Prijs leden: Prijs niet leden: € 20,06

Inhoud:

Gradatie: A

Auteur: L. Schwerckhardt

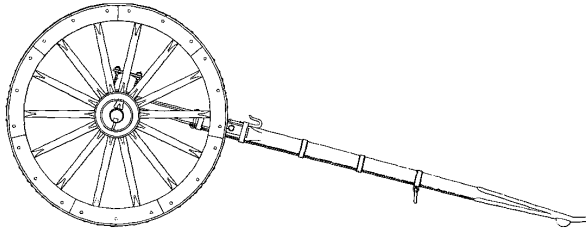
**40.45.012**

grote trikebal

Schaal: 1 : 10 Aantal bladen: 2 Blz tekst: 0

Prijs leden: Prijs niet leden: € 27,63

Inhoud:

Gradatie: B

Auteur: L. Schwerckhardt

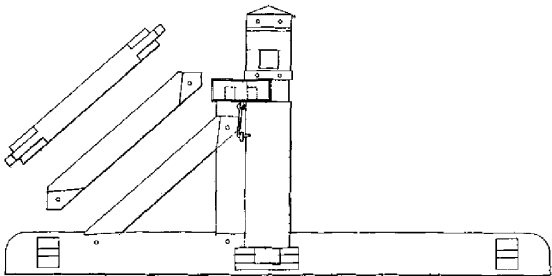
**40.45.013**

kaapstander

Schaal: 1 : 10 Aantal bladen: 1 Blz tekst: 0

Prijs leden: Prijs niet leden: € 18,14

Inhoud:

Gradatie: A

Auteur: L. Schwerckhardt

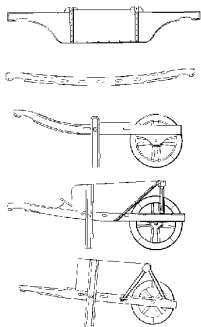
**40.45.015**

kruiwagens en toebehoren

Schaal: 1 : 10 Aantal bladen: 1 Blz tekst: 0

Prijs leden: Prijs niet leden: € 18,14

Inhoud:

Gradatie: A

Auteur: L. Schwerckhardt

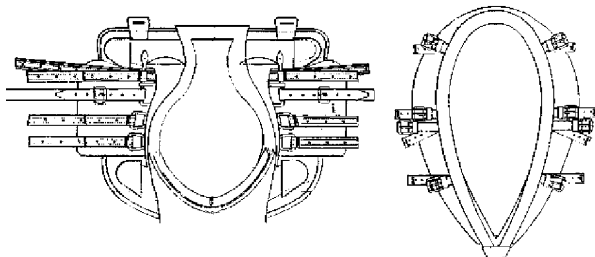
**40.45.016**

zadel, trektuig voor veldmaterieel

Schaal: 1 : 10 Aantal bladen: 2 Blz tekst: 0

Prijs leden: Prijs niet leden: € 27,63

Inhoud:

Gradatie: B

Auteur: L. Schwerckhardt

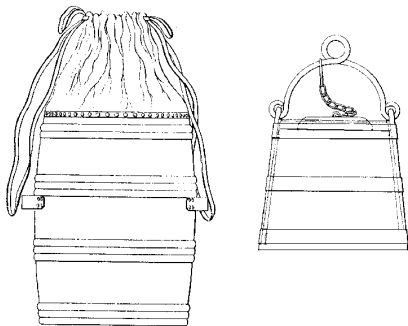
**40.45.017**

artillerie voorwerpen

Schaal: 1 : 5 Aantal bladen: 2 Blz tekst: 0

Prijs leden: Prijs niet leden: €27,63

Inhoud:

Gradatie: A

Auteur: L. Schwerckhardt

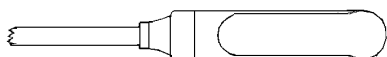
**40.45.018**

laadgereedschap voor kanonnen, houwitsers en mortieren

Schaal: 1 : 5 Aantal bladen: 1 Blz tekst: 0

Prijs leden: Prijs niet leden: €17,13

Inhoud:

Gradatie: A

Auteur: L. Schwerckhardt

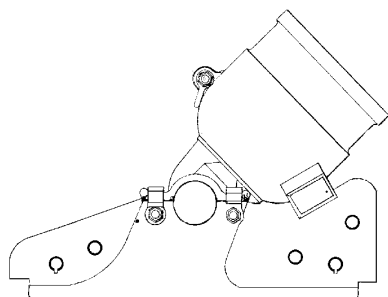
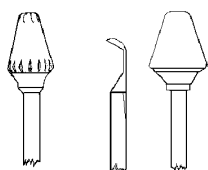
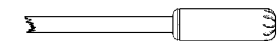
**40.45.019**

ijzeren stoel voor steenmortier, 39 duim

Schaal: 1 : 10 Aantal bladen: 2 Blz tekst: 0

Prijs leden: Prijs niet leden: €27,63

Inhoud:

Gradatie: B

Auteur: L. Schwerckhardt

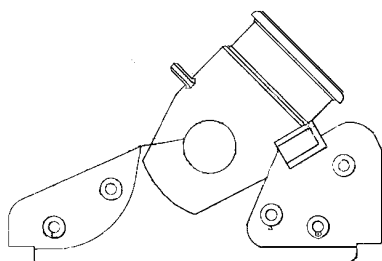
**40.45.020**

ijzeren stoel voor steenmortieren van 50 pond steen

Schaal: 1 : 10 Aantal bladen: 1 Blz tekst: 0

Prijs leden: Prijs niet leden: €17,13

Inhoud:

Gradatie: B

Auteur: L. Schwerckhardt

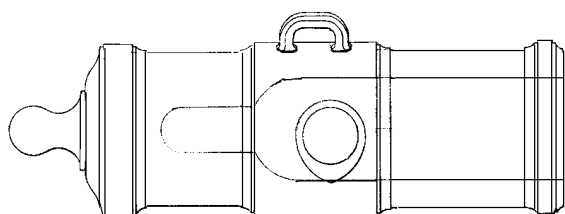
**40.45.021**

mortier 20 en 29 duim, houwitsers 20 duim, coehoornmortier 13 duim

Schaal: 1 : 5 Aantal bladen: 1 Blz tekst: 0

Prijs leden: Prijs niet leden: €17,13

Inhoud:

Gradatie: B

Auteur: L. Schwerckhardt

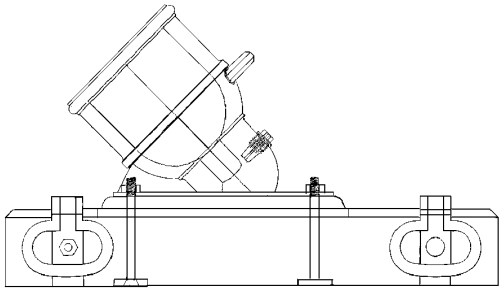
**40.45.022**

buskruit proefmortier op blok, kogel en hulpwerktuigen

Schaal: 1 : 2 Aantal bladen: 1 Blz tekst: 0

Prijs leden: Prijs niet leden: € 20,08

Inhoud:

Gradatie: B

Auteur: L. Schwerckhardt

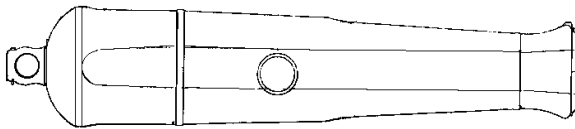
**40.45.023**

kort ijzeren kanon van 80 pond

Schaal: 1 : 10 Aantal bladen: 1 Blz tekst: 0

Prijs leden: Prijs niet leden: € 20,08

Inhoud:

Gradatie: B

Auteur: L. Schwerckhardt

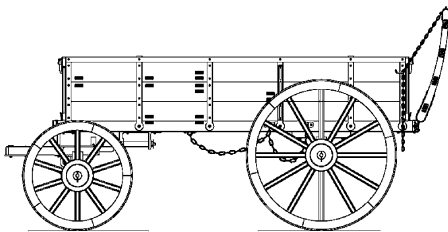
**40.45.137**

transportwagen Nederlandse leger vanaf 1860

Schaal: 1 : 8 Aantal bladen: 8 Blz tekst: 0

Prijs leden: Prijs niet leden: € 55,91

Inhoud:

Gradatie: C

Auteur: F.P.J. Zwartjes

(+BB, 3 blz)

Wagenwielen maken

C. Nierse

73.40.001
6 x 9 cm**73.40.001**

Wagenwielen maken.

Schaal: 1 : Aantal bladen: 0 Blz tekst: 26

Prijs leden: Prijs niet leden: € 12,19

Inhoud:

Gradatie:

Auteur: C. Nierse

Dit boekje beschrijft technieken en hulpgereedschappen voor het maken van perfect getrouwe wagenwielen. 26 Blz.

73.40.001/A

Wagenräder machen

Schaal: 1 : 0 Aantal bladen: 0 Blz tekst: 26

Prijs leden: Prijs niet leden: € 12,19

Inhoud:

Gradatie:

Auteur: C. Nierse

een Duitse vertaling van "wagenwielen maken", 73.40.001. 26 Blz.

73.40.001/B

Wielen maken, maar hoe

Schaal: 1 : Aantal bladen: 0 Blz tekst: 9

Prijs leden: Prijs niet leden: € 9,10

Inhoud:

Gradatie:

Auteur: W. Smedts

De auteur beschrijft zijn door ervaring verkregen methode om getrouwe wagenwielen te maken. 9 Blz.

73.40.001/C

Wagenwielen in beeld

Schaal: 1 : Aantal bladen: 0 Blz tekst: 12

Prijs leden: Prijs niet leden: € 9,51

Inhoud:

Gradatie:

Auteur: H. Bos

Een beeldreportage van het maken van getrouwe wagenwielen. 12 Blz.

73.40.003

Veren, een verbetering van het rijcomfort

Schaal: 1 : Aantal bladen: 0 Blz tekst: 29

Prijs leden: Prijs niet leden: € 11,91

Inhoud:

Gradatie:

Auteur: C. Nierse

Deze uitgave beschrijft technieken en hulpgereedschappen om natuurgetrouwe, echt verende onderstellen voor uw rijtuigmodellen te bouwen. 29 Blz.

Wagenräder Machen

C. Nierse

73.40.001 A
6 x 9 cm

Wielen maken, maar hoe !!

W. Smedts

73.40.001 B
6 x 9 cm

Het wagenwiel in beeld

H. Bos

73.40.001 C
6 x 9 cm

Veren

Een verhoging van het rijcomfort

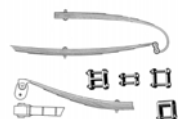
73.40.003
6 x 9 cm

Genormaliseerde Richtlijnen
Voor
Houtmodelbouwtekeningen



73.80.007
6.5.16

73.80.007

Richtlijnen tekeningen

Schaal: 1 : Aantal bladen: 0 Blz tekst: 16

Prijs leden: Prijs niet leden: € 8,00

Inhoud:

Gradatie:

Auteur: C. Nierse

met T. Hermans

Op de NEN normen voor technische tekeningen gebaseerde
aanwijzingen voor het zelf maken van duidelijke
modelbouwtekeningen. 16 Blz.

**74.40.001**

Houtbouw 1; Wagens en Rijtuigen; Bouwbeschrijving voor een model

Schaal: 1 : Aantal bladen: 0 Blz tekst: 96

Prijs leden: Prijs niet leden: € 19,95

Inhoud:

Gradatie:

Auteur: F.P.J. Zwartjes

Een handleiding voor de modelbouwer die zich wil bezighouden met het bouwen van modellen van rijtuigen, boerenwagens en andere houten voertuigen.

Uitgave Nikabook, Emmen; ISBN 978-90-8616-075-4
96 blz; geïllustreerd.

**74.80.001**

Kleur! Gebruik en werken met verf

Schaal: 1 : Aantal bladen: 0 Blz tekst: 0

Prijs leden: Prijs niet leden: € 19,95

Inhoud:

Gradatie:

Auteur: J. Mulder

Een uitstekende inleiding over het schilderen van modellen en het gebruik van verschillend soorten verf en gereedschap

Uitgeverij Lanasta (Nikabook)

64 blz, geill. In kleur; ISBN 978-90-8616-181-2

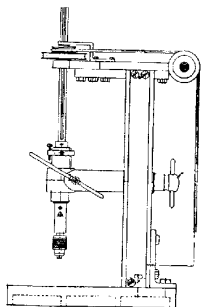

80.00.001

Tafelboormachine

Schaal: 1 : Aantal bladen: 3 Blz tekst: 0

Prijs leden: Prijs niet leden: € 18,89

Inhoud:

Gradatie: B

Auteur: N.V.M.

dM 1946/5

Kopie artikel: 82.00.001 (2 blz)

lxbxh 350x210x450 mm

80.00.002

Houtdraibankje

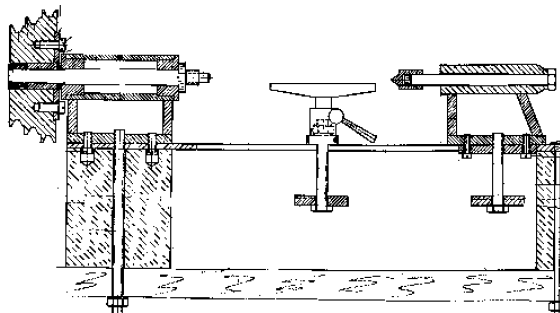

Schaal: 1 : Aantal bladen: 2 Blz tekst: 0

Prijs leden: Prijs niet leden: € 31,34

Inhoud:

Gradatie: C

Auteur: J.J. van Tol

dM 1953/1,2

Kopie artikel: 82.00.002 (2 blz)

225 mm tdc, 94 mm ch

80.00.003

Draibank

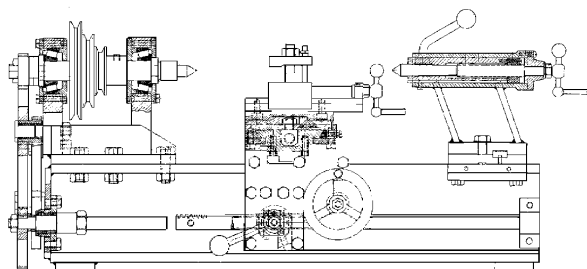

Schaal: 1 : Aantal bladen: 17 Blz tekst: 0

Prijs leden: Prijs niet leden: € 49,28

Inhoud:

Gradatie: C

Auteur: J.J. van Rooijen

dM 1959/1

Kopie artikel: 82.00.003 (4 blz)

tdc 225 mm, ch 96 mm

80.00.004

Vonkersiemachine

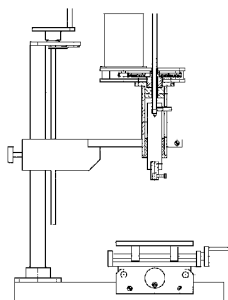

Schaal: 1 : Aantal bladen: 1 Blz tekst: 0

Prijs leden: Prijs niet leden: € 16,53

Inhoud:

Gradatie: B

Auteur: P.H. van Popta

naar ontwerp van W.Th.M. de Groot

dM 1979/7

Kopie artikel: 82.00.004 (2 blz)

80.00.005

Verstekzaag

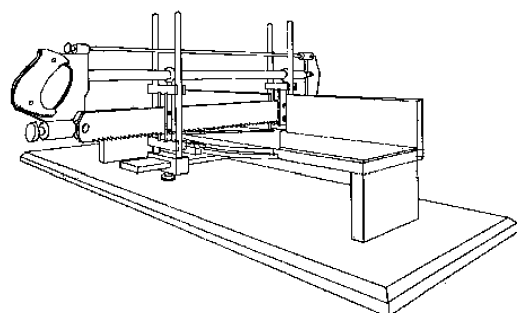

Schaal: 1 : Aantal bladen: 6 Blz tekst: 0

Prijs leden: Prijs niet leden: € 38,73

Inhoud:

Gradatie: C

Auteur: H. Bonhof

dM 1979/5

Kopie artikel: 82.00.005

Gereedschappen

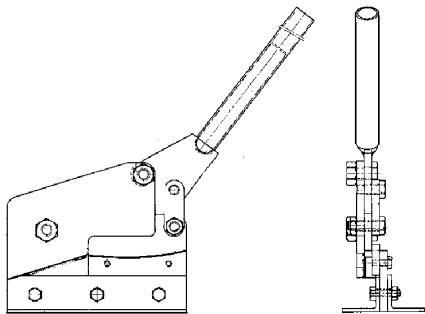

80.00.006

Plaatschaar

Schaal: 1 : Aantal bladen: 2 Blz tekst: 0

Prijs leden: Prijs niet leden: € 28,49

Inhoud:

Gradatie: B

Auteur: A.J.M. Nijenhuis

dM 1979/10

Kopie artikel: 82.00.006 (1 blz)

80.00.007

Hulpmiddelen voor Boy-draaibank

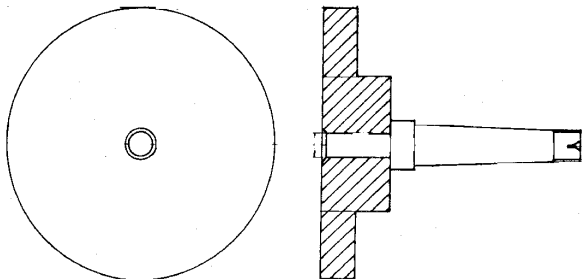

Schaal: 1 : Aantal bladen: 8 Blz tekst: 0

Prijs leden: Prijs niet leden: € 24,38

Inhoud: De set omvat een opspanplaat, meedraaiend center en halfcenter, een aantrekstang en een kogeldraaihulpstuk.

Gradatie: A

Auteur: M.G. Vos

dM 1978/7 - 1979/5

Kopie artikel: 82.00.007 (8 blz)

Deze hulpstukken zijn ontworpen voor gebruik op een "Boy" draaibank, maar zijn ook op andere kleine machines te gebruiken.

80.00.008

Inrichting voor draadsnijden op Unimat-3

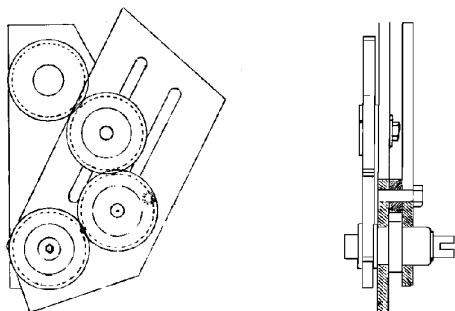

Schaal: 1 : Aantal bladen: 2 Blz tekst: 0

Prijs leden: Prijs niet leden: € 14,09

Inhoud:

Gradatie: B

Auteur: N.V.M.

dM 1981/2

Kopie artikel: 82.00.008 (1 blz)

80.00.009

Verdeelapparaat en bandenwals

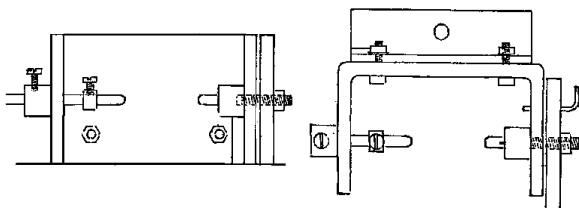

Schaal: 1 : Aantal bladen: 1 Blz tekst: 0

Prijs leden: Prijs niet leden: € 17,13

Inhoud:

Gradatie: A

Auteur: F.P.J. Zwartjes

80.00.010

Verdeelhulpst. v. frees-of boorkolom

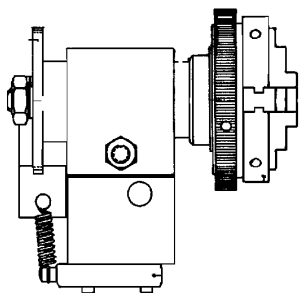

Schaal: 1 : Aantal bladen: 1 Blz tekst: 0

Prijs leden: Prijs niet leden: € 10,75

Inhoud:

Gradatie: C

Auteur: G. de Langen

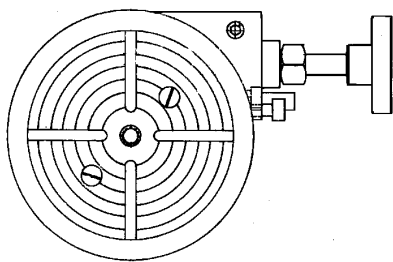

80.00.011

Draaitafel

Schaal: 1 : Aantal bladen: 2 Blz tekst: 0

Prijs leden: Prijs niet leden: € 14,09

Inhoud:

Gradatie: C

Auteur: G. de Langen

dM 1981/4

Kopie artikel: 82.00.011 (2 blz)

80.00.012

Cirkelzaagbankje

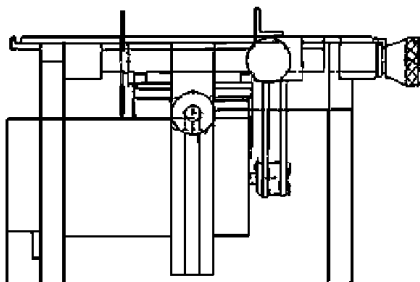

Schaal: 1 : Aantal bladen: 1 Blz tekst: 0

Prijs leden: Prijs niet leden: € 19,54

Inhoud:

Gradatie: B

Auteur: N.V.M.

1982/2,5

Kopie artikel: 82.00.012 (2 blz)

80.00.013

Vandikte bank

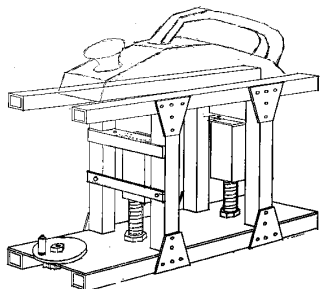

Schaal: 1 : Aantal bladen: 2 Blz tekst: 2

Prijs leden: Prijs niet leden: € 26,84

Inhoud: (+BB)

Gradatie: B

Auteur: C. Nierse

en F.P.J. Zwartjes

dM 1994/8

Type 1 houtdoorvoer max. 75 mm

Type 2 houtdoorvoer max. 40 mm

Het artikel uit 1994 beschrijft een verbetering voor de schroefspindels van type 2

80.00.014

Langgat boormachine

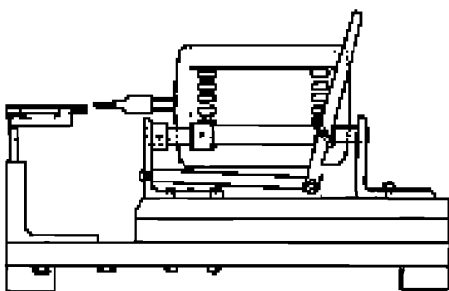

Schaal: 1 : Aantal bladen: 2 Blz tekst: 0

Prijs leden: Prijs niet leden: € 26,46

Inhoud:

Gradatie: B

Auteur: C.P.H. Verkade

dM 1986/4

Kopie artikel: 82.00.014 (1 blz)

80.00.015

Vulsysteem voor gastankjes

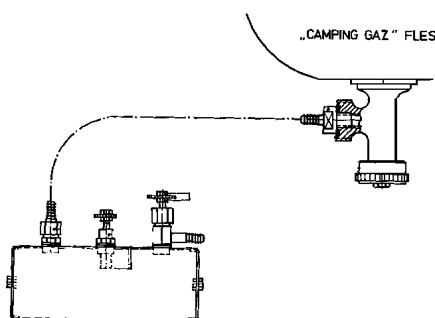

Schaal: 1 : Aantal bladen: 1 Blz tekst: 0

Prijs leden: Prijs niet leden: € 16,53

Inhoud:

Gradatie: B

Auteur: J.A. Maters

dM 1985/5

Kopie artikel: 82.00.015 (3 blz)

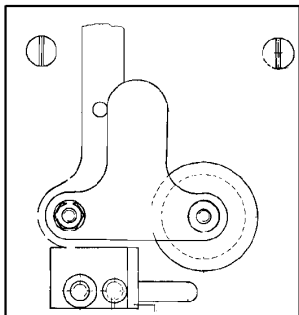

80.00.016

Pijpenbuiger

Schaal: 1 : Aantal bladen: 2 Blz tekst: 0

Prijs leden: Prijs niet leden: € 14,09

Inhoud:

Gradatie: B

Auteur: S. Bergsma

dM 1989/4

Kopie artikel: 82.00.016 (1 blz)

Geschikt voor buis tot 8 mm diam.

80.00.017

Hoogte support voor draaibank

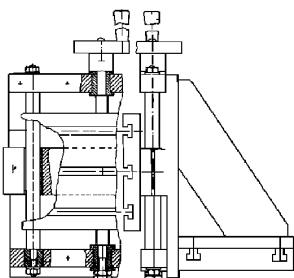

Schaal: 1 : Aantal bladen: 4 Blz tekst: 0

Prijs leden: Prijs niet leden: € 21,75

Inhoud:

Gradatie: C

Auteur: S. Bergsma

dM 1993/5

Ontworpen voor gebruik op EMCO 8 of soortgelijke machine

80.00.018

Snelwisselbeitelhouder+draadsnijgereedschap

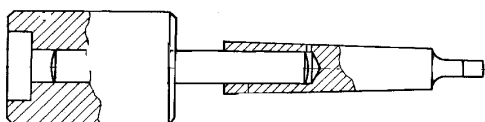

Schaal: 1 : Aantal bladen: 5 Blz tekst: 0

Prijs leden: Prijs niet leden: € 18,38

Inhoud:

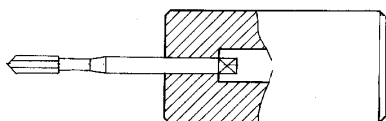

Gradatie: C

Auteur: T. Hermans

80.00.019

Revolver draaibank

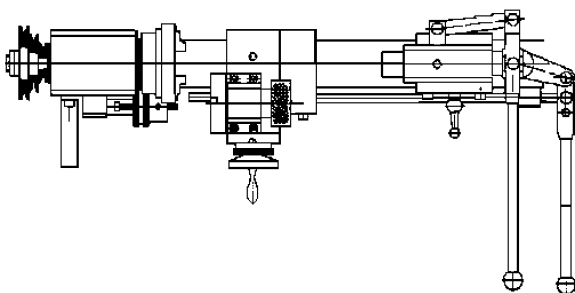

Schaal: 1 : Aantal bladen: 55 Blz tekst: 0

Prijs leden: Prijs niet leden: € 106,34

Inhoud:

Gradatie: D

Auteur: B.W. Laterveer

naar gegevens van J. Huygen

dM 1988/8,9, 1992/6

Kopie artikel: 82.00.019 (4 blz)

80.00.020

Horizontale raamzaag 1925

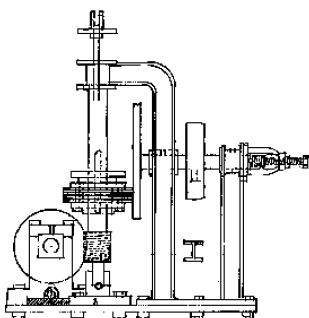

Schaal: 1 : Aantal bladen: 5 Blz tekst: 0

Prijs leden: Prijs niet leden: € 31,43

Inhoud: (+BB)

Gradatie: C

Auteur: E. Pater

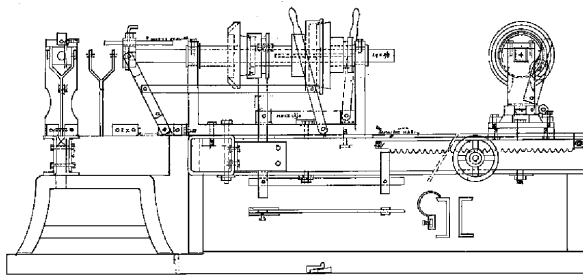

80.00.021
Wielenbank 1925

Schaal: 1 : Aantal bladen: 4 Blz tekst: 0
Prijs leden: Prijs niet leden: € 24,60
Inhoud: (+BB)

Gradatie: C
Auteur: E. Pater

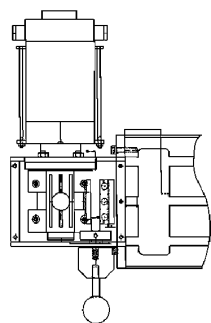

80.00.022
Traploze autom. voeding voor freesbank

Schaal: 1 : Aantal bladen: 4 Blz tekst: 0
Prijs leden: Prijs niet leden: € 41,90
Inhoud: (+BB)

Gradatie: C
Auteur: D.G. Ruiter

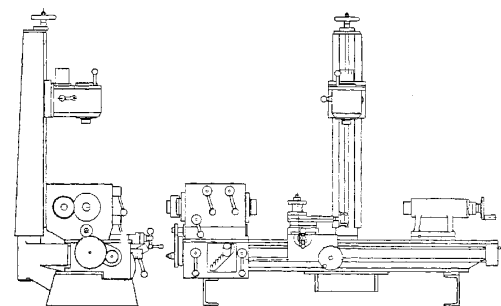

80.00.023
Draibank

Schaal: 1 : Aantal bladen: 11 Blz tekst: 0
Prijs leden: Prijs niet leden: € 123,44
Inhoud:

Gradatie: D
Auteur: J. Buiten

dM 1984/2
Kopie artikel: 82.00.023 (83 blz) (+4 blz)
600 mm tdc, 105 mm ch

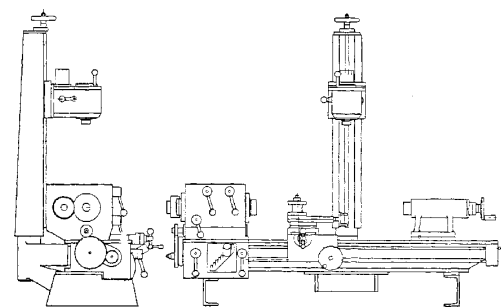

80.00.023/A
Freeskolom voor draibank (80.00.023)

Schaal: 1 : Aantal bladen: 2 Blz tekst: 0
Prijs leden: Prijs niet leden: € 31,34
Inhoud:

Gradatie: D
Auteur: J. Buiten
Kopie artikel: 82.00.023/A (19 blz)

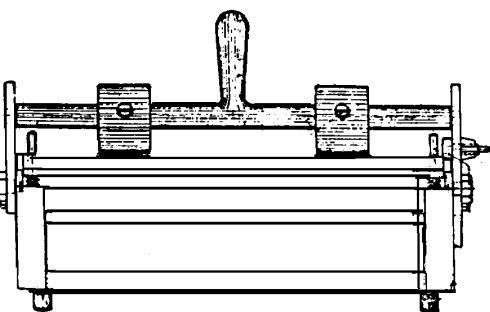

80.00.024
Zetbankje, zetbreedte 215 mm

Schaal: 1 : Aantal bladen: 3 Blz tekst: 0
Prijs leden: Prijs niet leden: € 30,81
Inhoud:

Gradatie: B
Auteur: J.A. Maters
dM 1947/9,10
Kopie artikel: 82.00.024 (4 blz)

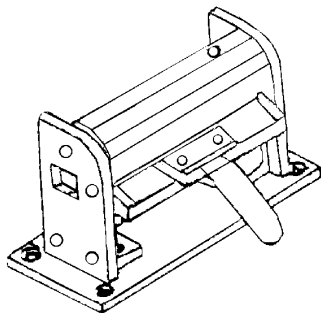

80.00.025

Zetbankje, zetbreedte 110 mm

Schaal: 1 : Aantal bladen: 1 Blz tekst: 0

Prijs leden: Prijs niet leden: € 16,53

Inhoud:

Gradatie: B

Auteur: C. van Tuyl

dM 1964/4

Kopie artikel: 82.00.025 (1 blz)

80.00.026

tekenbord met parallelgeleiding

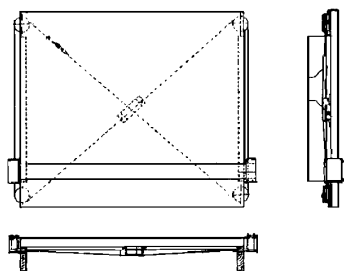

Schaal: 1 : Aantal bladen: 1 Blz tekst: 0

Prijs leden: Prijs niet leden: € 9,25

Inhoud:

Gradatie: B

Auteur: K.L. Westrup

dM 1965/4

Kopie artikel: 82.00.026 (2 blz)

80.00.027

Plaatwals

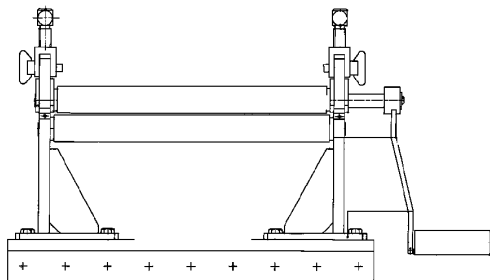

Schaal: 1 : Aantal bladen: 3 Blz tekst: 0

Prijs leden: Prijs niet leden: € 31,50

Inhoud:

Gradatie: B

Auteur:

dM 1990/11

Kopie artikel: 82.00.027 (1 blz)

bij dit walsje zijn de rollen in een driehoek geplaatst

80.00.028

Plaatwals

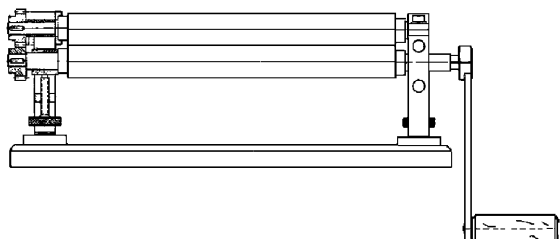

Schaal: 1 : Aantal bladen: 2 Blz tekst: 0

Prijs leden: Prijs niet leden: € 30,86

Inhoud:

Gradatie: B

Auteur:

bij dit walsje zijn beide doorvoerrollen recht boven elkaar geplaatst

80.00.029

Buigapparaat voor ogen aan bladveren

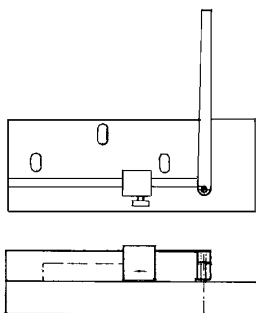

Schaal: 1 : Aantal bladen: 1 Blz tekst: 0

Prijs leden: Prijs niet leden: € 9,34

Inhoud:

Gradatie: A

Auteur: R. Janssens

dM 1995/5

Kopie artikel: 82.00.029 (3 blz)

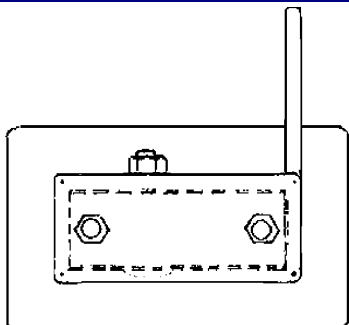

80.00.030

Buigapparaat voor ogen aan bladveren

Schaal: 1 : Aantal bladen: 1 Blz tekst: 0

Prijs leden: Prijs niet leden: € 9,34

Inhoud:

Gradatie: A

Auteur: G.A. Bos

dM 1995/5

Kopie artikel: zie 82.00.029 (3 blz)

80.00.031

Buigapparaat voor ogen aan bladveren

Schaal: 1 : Aantal bladen: 2 Blz tekst: 0

Prijs leden: Prijs niet leden: € 11,03

Inhoud:

Gradatie: A

Auteur: M. Plugge

dM 1995/5

Kopie artikel: zie 82.00.029 (3 blz)

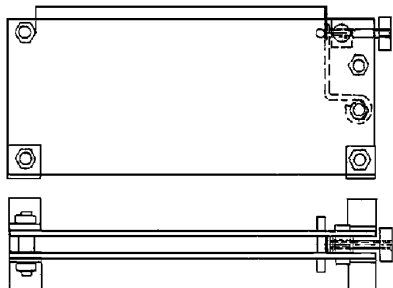

80.00.032

Plaatschaar

Schaal: 1 : Aantal bladen: 3 Blz tekst: 0

Prijs leden: Prijs niet leden: € 35,48

Inhoud:

Gradatie: B

Auteur: T. Hermans

dM 1995/5

Kopie artikel: 82.00.032 (1 blz)

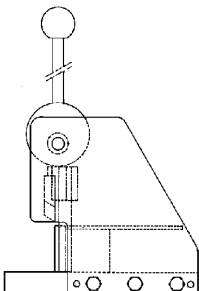

80.00.033

Opspangereedschap

Schaal: 1 : Aantal bladen: 2 Blz tekst: 0

Prijs leden: Prijs niet leden: € 13,28

Inhoud:

Gradatie: A

Auteur: T. Hermans

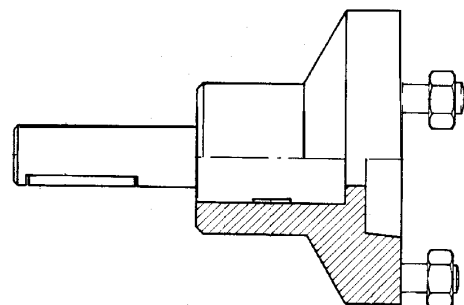

80.00.034

Boor-freesmachine voor houtbewerking

Schaal: 1 : Aantal bladen: 3 Blz tekst: 0

Prijs leden: Prijs niet leden: € 32,66

Inhoud:

Gradatie: B

Auteur: A. Haima

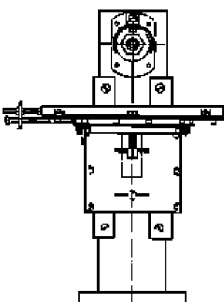

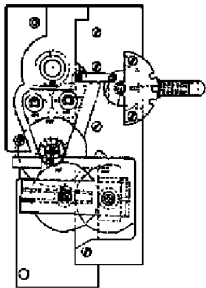

80.00.035

Langsvoeding voor voeding Ferm 450 draaibank

Schaal: 1 : Aantal bladen: 9 Blz tekst: 0

Prijs leden: Prijs niet leden: € 31,91

Inhoud:

Gradatie: D

Auteur: C.P. Nielen

dM 1996/6

Kopie artikel: 82.00.035 (1 blz)

Met een kleine aanpassing is deze voeding ook geschikt voor EMCO 8 en dergelijke draaibanken

80.00.036

Pennenbank

Schaal: 1 : Aantal bladen: 1 Blz tekst: 0

Prijs leden: Prijs niet leden: € 16,56

Inhoud:

Gradatie: B

Auteur: C. Nierse

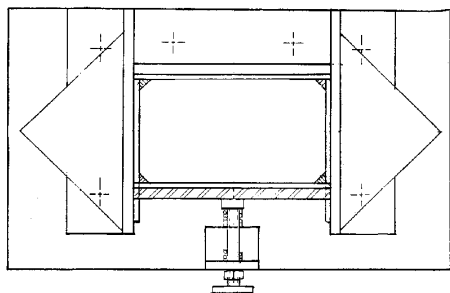
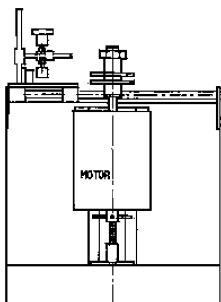

80.00.037

Lijmmal voor model fruit- en groentekisten

Schaal: 1 : Aantal bladen: 1 Blz tekst: 0

Prijs leden: Prijs niet leden: € 10,86

Inhoud:

Gradatie: A

Auteur: J. van Roekel

80.00.038

Vandiktebank

Schaal: 1 : Aantal bladen: 2 Blz tekst: 0

Prijs leden: Prijs niet leden: € 27,63

Inhoud:

Gradatie: B

Auteur: A. Haima

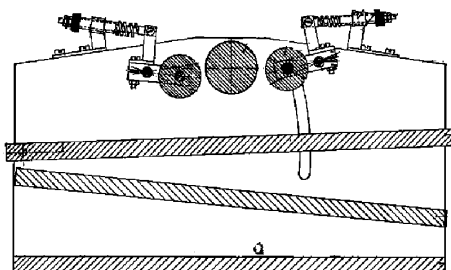

80.00.039

Vlankbank voor houtbewerking

Schaal: 1 : Aantal bladen: 2 Blz tekst: 0

Prijs leden: Prijs niet leden: € 27,63

Inhoud:

Gradatie: B

Auteur: A. Haima

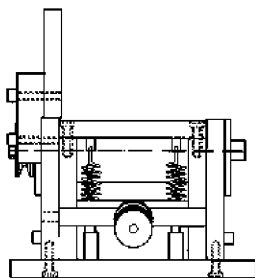

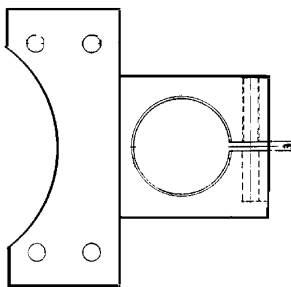

80.00.040

Freeshulpstuk Emco 8

Schaal: 1 : Aantal bladen: 1 Blz tekst: 0

Prijs leden: Prijs niet leden: € 10,84

Inhoud:

Gradatie: A

Auteur: G. van Dalen

een houder om een freeskolom op het support van de EMCO 8 te bevestigen

80.00.041

Bandenwals voor houten wagenwielen

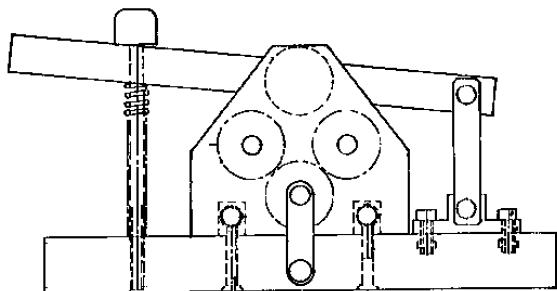

Schaal: 1 : Aantal bladen: 2 Blz tekst: 0

Prijs leden: Prijs niet leden: € 26,54

Inhoud:

Gradatie: C

Auteur: M.v.d. Graef

dM 1997/9

Kopie artikel: 82.00.041 (1 blz)

80.00.042

Schuur- vandiktebank

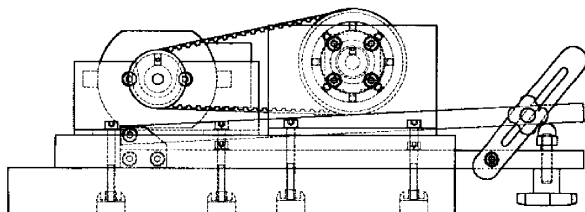

Schaal: 1 : Aantal bladen: 0 Blz tekst: 0

Prijs leden: Prijs niet leden: € 53,98

Inhoud:

Gradatie: C

Auteur: C.J. Franke

dM 2000/3

Kopie artikel: 82.00.042 (2 blz)

80.00.043

Vormpers

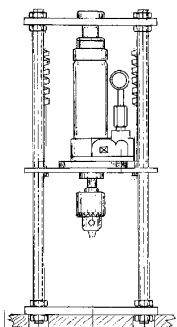

Schaal: 1 : Aantal bladen: 1 Blz tekst: 0

Prijs leden: Prijs niet leden: € 10,84

Inhoud:

Gradatie: C

Auteur: H. Bos

dM 2000/8

Kopie artikel: 82.00.043 (1 blz)

80.00.044

Universele randensnijder

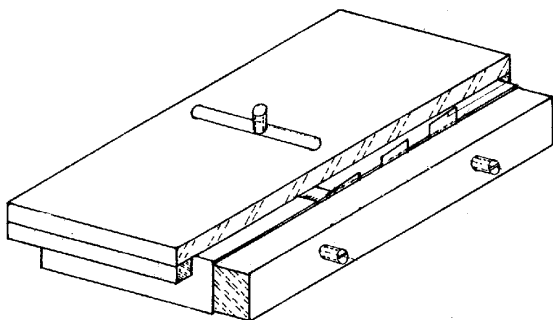

Schaal: 1 : Aantal bladen: 1 Blz tekst: 0

Prijs leden: Prijs niet leden: € 10,84

Inhoud:

Gradatie: A

Auteur: J. van Roekel

dM 2001/2

Kopie artikel: 82.00.044 (1 blz)

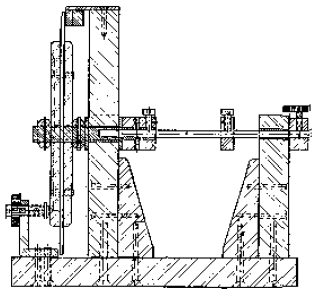

80.00.045

eenvoudig verdeelapparaat

Schaal: 1 : Aantal bladen: 1 Blz tekst: 0

Prijs leden: Prijs niet leden: € 16,56

Inhoud:

Gradatie: B

Auteur: J. van Roekel

naar idee van A.L. van Berlo

dM 2001/5

Kopie artikel: 82.00.045 (2 blz)

80.00.046

Figuurzaagklemplank voor éénhandigen



Schaal: 1 : Aantal bladen: 1 Blz tekst: 0

Prijs leden: Prijs niet leden: € 10,65

Inhoud:

Gradatie: A

Auteur: J. van Roekel

naar gegevens van S. Janssen

dM 2003/4

Kopie artikel: 82.00.046 (1 blz)

80.00.047

pijpenbuig gereedschap

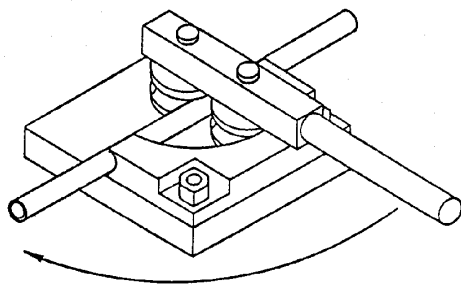

Schaal: 1 : Aantal bladen: 3 Blz tekst: 0

Prijs leden: Prijs niet leden: € 18,60

Inhoud: tekening in de Duitse taal

Gradatie: B

Auteur: D.M. Carsten

het gereedschap is geschikt voor buisdiam. 1 - 6 mm en een buigradius van 5 en 10 cm

80.00.049

Draibare spaninrichting voor de freestafel

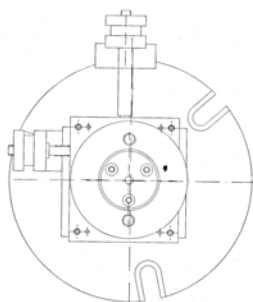

Schaal: 1 : 1 Aantal bladen: 4 Blz tekst: 0

Prijs leden: Prijs niet leden: € 55,73

Inhoud: gedetailleerde bouwtekening

Gradatie: D

Auteur: S. Kaper

een hulpstuk om kleine werkstukken op de freesmachine tafel draaibaar in te spannen.

dM 2010/1

Kopie artikel: 82.00.049 (4 blz)

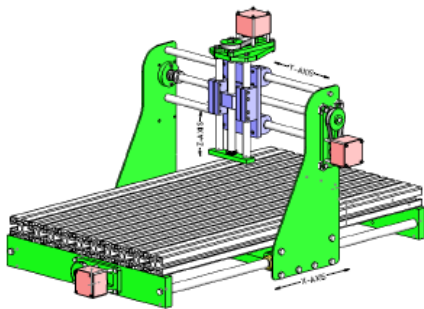

80.00.050

CD - CNC Frees/graveer machine

Schaal: 1 : 1 Aantal bladen: 0 Blz tekst: 0

Prijs leden: Prijs niet leden: € 35,39

Inhoud: een gedetailerde bouwtekening in SolidWorks, Autocad en pdf op CD

Gradatie: D

Auteur: J.A.M. de Waal

CD met tekeningen in Solid Works, Autocad en pdf; en animaties

dM 8/2012

kopie artikel: 82.00.050 (2 blz)

80.00.050/A

CNC frees/graveer machine

Schaal: 1 : 1 Aantal bladen: 6 Blz tekst: 0

Prijs leden: Prijs niet leden: € 26,89

Inhoud: volledig gedetailleerde tekeningen

Gradatie: D

Auteur: J.A.M. de Waal

Dit zijn de pdf-tekeningen van de CD 80.00.050

dM 8/2012

kopie artikel 82.00.050 (2 blz)

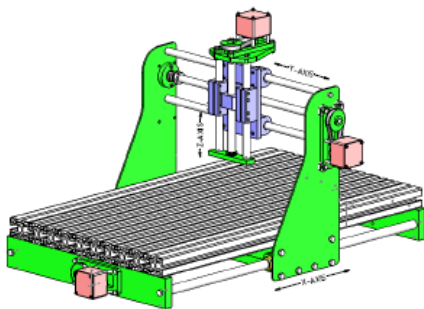

80.00.053

pakkingsnijder of cirkelsnijder

Schaal: 1 : nvt Aantal bladen: 1 Blz tekst: 0

Prijs leden: Prijs niet leden: € 16,05

Inhoud: gedetailleerde tekening

Gradatie: B

Auteur: G.J. Volgers

een handig stuk gereedschap voor de werkplaats

dM 5/2015

Kopie artikel 82.00.053 (2 blz)

80.00.054

Vacuum vorm apparaat

Schaal: 1 : nvt Aantal bladen: 1 Blz tekst: 0

Prijs leden: Prijs niet leden: € 10,00

Inhoud: gedetailleerde tekening

Gradatie: A

Auteur: G.J. Volgers

naar een idee van Remco Jans

dM 2016/3

kopie artikel: 82.00.054 (1 blz)





80.00.055

Het steken van inwendige vertanding

Schaal: 1 : nvt Aantal bladen: 1 Blz tekst: 0

Prijs leden: Prijs niet leden: €7,30

Inhoud: een gedetailleerde tekening

Gradatie: B

Auteur: G.J. Volgers

Een tekening bij het artikel over het steken van inwendige vertanding in Modelbouwer 7-2018

Kopie artikel 82.00.055 (5 blz)